

BROCHURE

**ECLISSE OUTDOOR
COLLECTION**

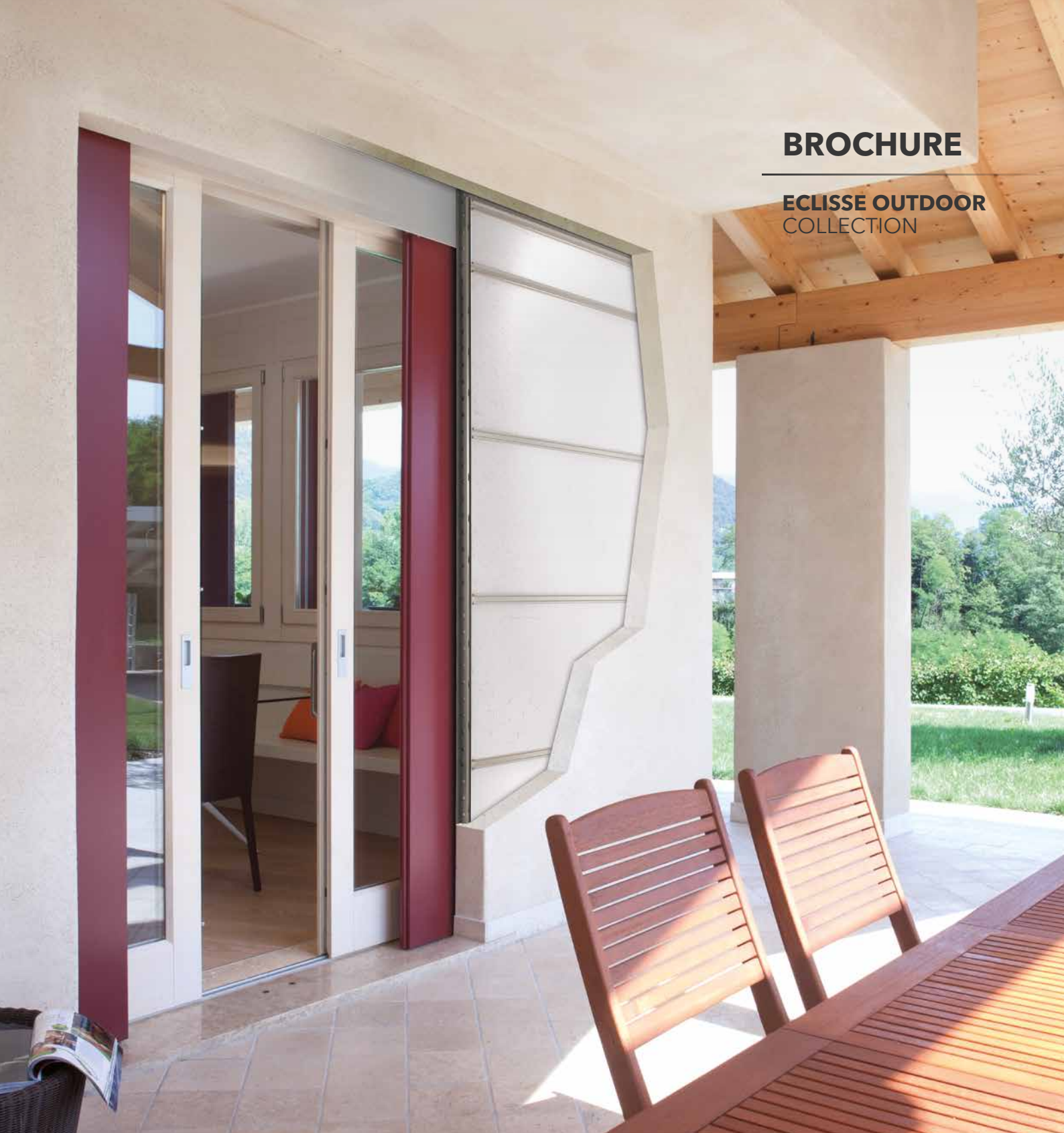

 **ECLISSE**[®]
V E D I A M O O L T R E



SOLUZIONI PER SERRAMENTI

Controtelai per Persiane, Alzanti e
Inferriate scorrevoli a scomparsa



La perfezione: dentro e fuori.

I controtelai per serramenti esterni ECLISSE.

La nostra idea dell'abitare comprende tutti gli spazi della casa, quelli interni e quelli esterni e, soprattutto, i punti di passaggio, che nella loro funzione quotidiana di aprire al mondo e chiudere ai problemi devono offrire, secondo noi, il loro deciso contributo al comfort domestico.

I controtelai per serramenti esterni ECLISSE offrono solo vantaggi, sono inalterabili nel tempo anche in condizioni climatiche estreme, sono silenziosi, isolanti e versatili.

E, se serve, anche su misura.



IL CONTROTELAIO DA ESTERNI

CONSIGLI PER LA SCELTA

Questa sezione rappresenta una guida utile per chiarire alcune specifiche tecniche e strutturali indispensabili per la corretta posa in opera del controteelaio. Prima di confermare l'ordine è bene fare alcune verifiche per accertarsi della fattibilità della posa in opera del controteelaio da esterno.

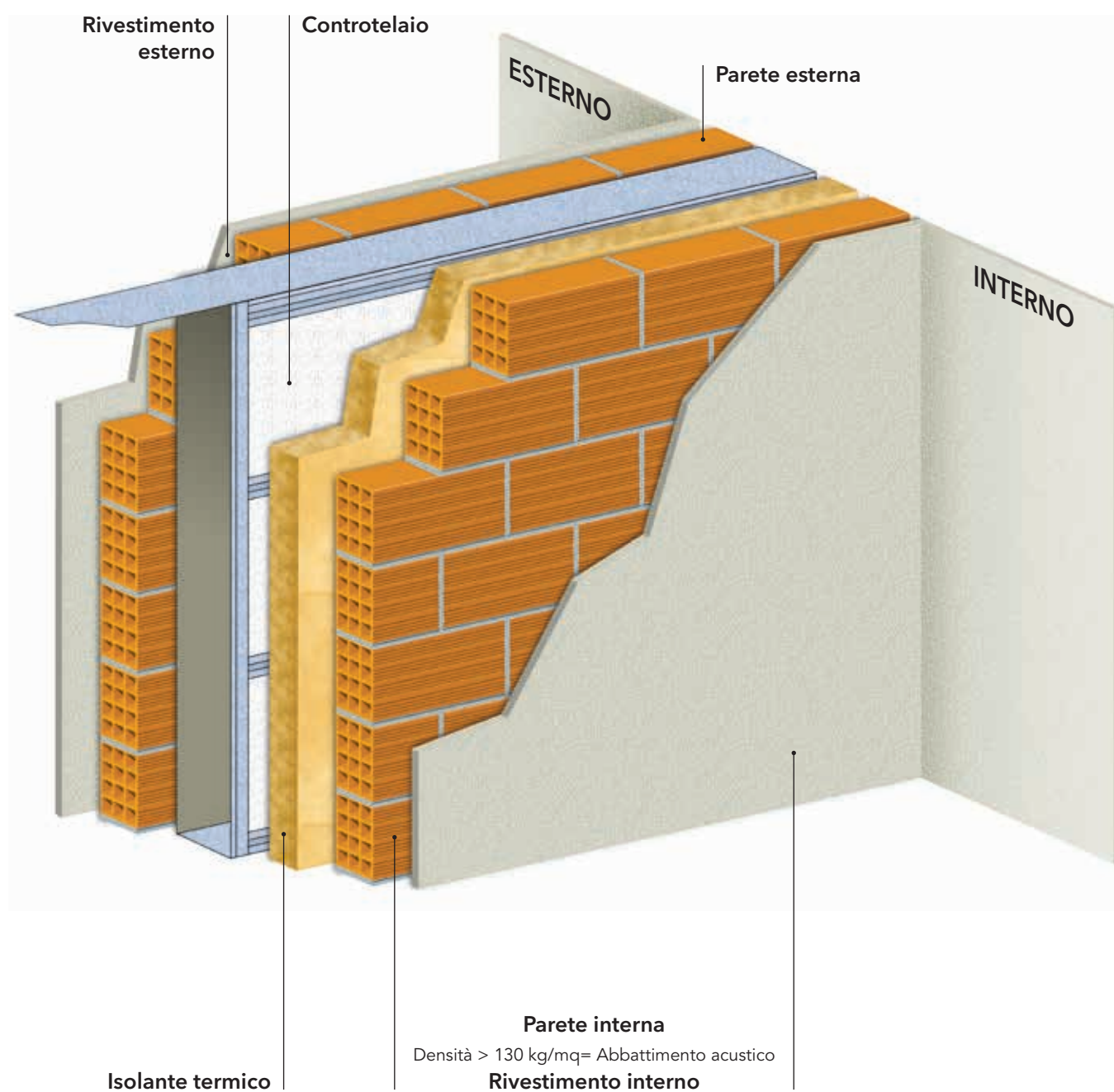

IL CONTROTELAIO DA ESTERNI

VERIFICA INGOMBRI E SPESSORI

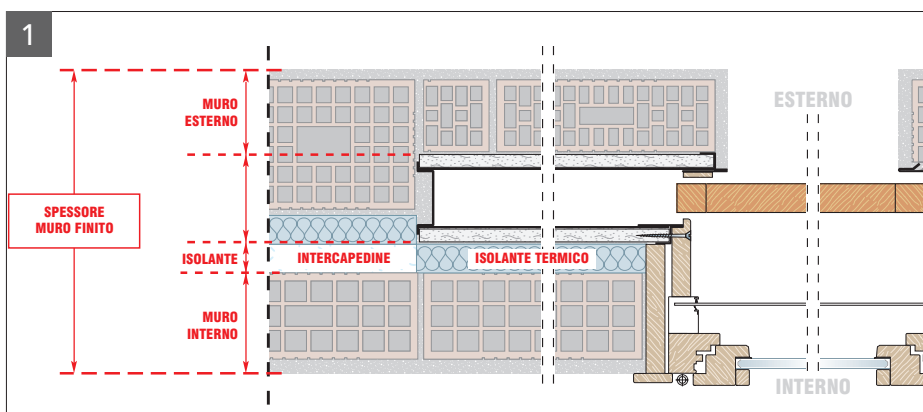

Verifica dello spessore del MURO FINITO

Verificate lo spessore del **muro finito** considerando il totale degli spessori della muratura esterna + controtelaio + pannello isolante + muratura interna.

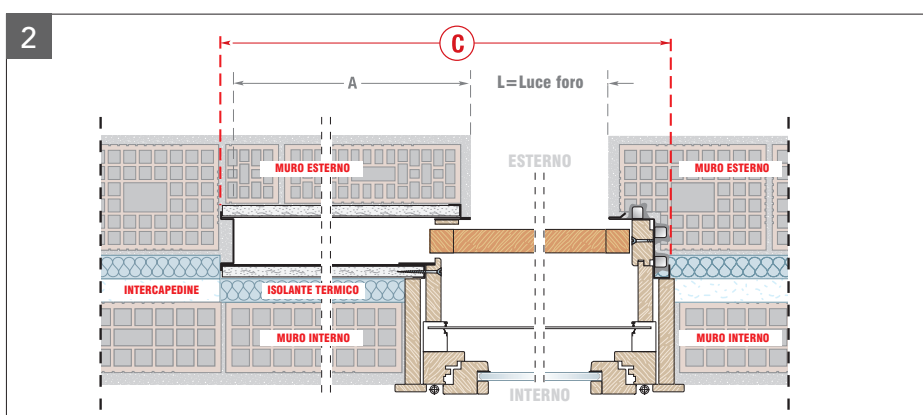

Verifica del controtelaio in LARGHEZZA: C

Individuate sul vostro progetto la **quota** indicata con la lettera **C** che rappresenta la misura di massimo ingombro in larghezza del controtelaio. Accertatevi dell'assenza di vincoli come pilastri, muratura portante, impianti vari o della presenza di altri fori porta/finestra nella superficie occupata dal controtelaio.

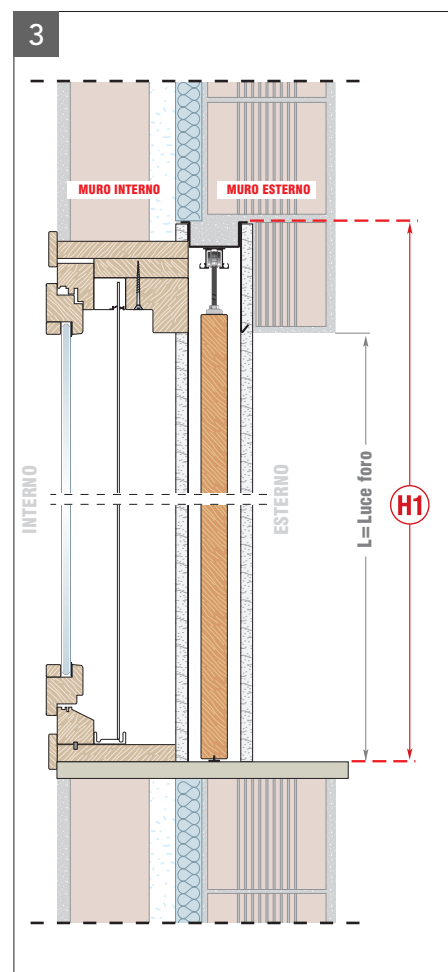

Verifica del controtelaio in ALTEZZA: H1

Individuate sul vostro progetto la **quota** indicata con la lettera **H1** che rappresenta la misura di massimo ingombro in altezza del controtelaio. Accertatevi dell'assenza di vincoli come cordoli, architravi e impianti vari.

DA RICORDARE

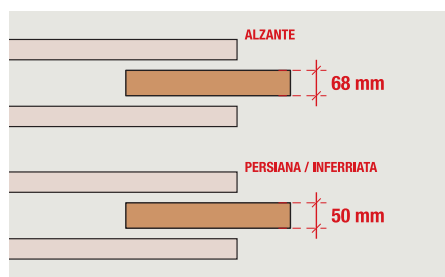

Per serramenti diversi da quelli in legno con spessore 68 mm contattare il nostro Ufficio Tecnico.

Lo spessore ideale del serramento scorrevole da applicare è di mm 68 per l'alzante, mentre lo spessore massimo per la persiana e per l'inferriata è di 50 mm.



Il peso della persiana o dell'inferriata da applicare non deve superare i 150 kg (per il peso dell'alzante, attenersi alle indicazioni fornite dalla ferramenta del serramento stesso).

IL CONTROTELAIO DA ESTERNI

REQUISITI DI UNA PARETE E SOLUZIONI

Con inserito un controte laio per serramenti a scomparsa

Una parete esterna deve rispettare 6 requisiti, che dipendono in parte da normative vigenti, ed in parte dalla volontà di eseguire un lavoro "a regola d'arte".

ECLISSE offre la risposta ad ognuno dei 6 requisiti esposti

La soluzione ECLISSE prevede l'inserimento del controte laio per serramenti in intercapedine, con una parete sul lato esterno ed una parete (con il necessario isolante) sul lato interno.

ISOLAMENTO TERMICO

1

LA SOLUZIONE

Il decreto legislativo n° 311 del 2006 rende obbligatoria da febbraio 2009 la certificazione energetica degli edifici.

L'isolamento termico di una parete con inserito un controte laio per serramenti a scomparsa dipende:

- ▶ **Dalla tipologia di serramento scorrevole.**
A seconda che sia alzante, persiana, inferriata, alzante con inferriata o persiana oppure persiana con inferriata cambia il comportamento dell'aria all'interno del controte laio, e quindi il risultato complessivo della parete
- ▶ **Dalle proprietà termiche dell'isolante scelto (λ)**
- ▶ **Dalla zona climatica;** l'Italia è suddivisa in 6 zone climatiche, contrassegnate con le lettere dalla A (zona con temperature più alte) alla F (zona con temperature più basse)



ECLISSE, per ciascuna tipologia di serramento scorrevole, è in grado di studiare l'interazione tra i fattori che concorrono a determinare l'isolamento termico della parete.

Alcuni particolari tecnici dei controte lai ECLISSE consentono di limitare la dispersione termica al loro interno (es: la possibilità, nell'alzante, di fissare uno stipite anche sul lato esterno del controte laio, che impedisce all'aria esterna di entrarvi all'interno). I fianchi laterali del controte laio sono costituiti da lastre di polistirene espanso e tessuto in fibra di vetro con buone proprietà di isolamento termico ($\lambda D=0,034$ W/mK).

NO MUFFE E CONDENSE

2

LA SOLUZIONE

All'interno di una parete, a causa dello sbalzo termico tra ambiente interno ed ambiente esterno, il vapore acqueo si trasforma in acqua (condensazione dell'aria). La parete asciutta dipende:

- ▶ **Dalla capacità di traspirazione della parete**
- ▶ **Dal punto di condensazione dell'aria** che deve formarsi il più lontano possibile dalla superficie della parete interna



Nei controte lai per serramenti a scomparsa la traspirazione della parete dipende dalla capacità di far "respirare" i muri utilizzando appositi fianchi laterali costituiti da lastre che consentono all'aria di passare e quindi di asciugare l'acqua di condensa che si forma all'interno della parete.

E' fondamentale anche prevedere una parete (es. in laterizio) a ridosso dell'isolante termico che tenga "distante" l'acqua dall'intonaco.

ISOLAMENTO ACUSTICO

3

LA SOLUZIONE

Secondo la legge n° 447 del 1995, negli edifici ad uso residenziale il potere fonoisolante di una parete, nel suo complesso (superfici opache + superfici trasparenti), deve essere di almeno **40 decibel**; questo dipende dall'insieme della capacità di assorbimento acustico di:

- ▶ Superficie della parete senza controte laio
- ▶ Superficie della parete con controte laio
- ▶ Serramento



L'isolamento acustico della parete con controte laio per serramenti a scomparsa si ottiene ridossando alla parte interna del controte laio un insieme di materiali che consentano un abbattimento di almeno 40 db.

Per l'abbattimento acustico della parete nel suo insieme, poi, vanno verificate in particolare le proprietà del serramento, che rappresenta la "parte debole" tra gli elementi.

INERZIA TERMICA

4

LA SOLUZIONE

L'inerzia termica rappresenta la capacità di una parete di trattenere il calore e dipende dalla massa della parete.

Grazie all'inerzia termica aumenta il benessere della casa ed il risparmio energetico, sia in inverno sia in estate.



Sempre grazie alla scelta di posare una parete (es. in laterizio) a ridosso del lato interno del contro telaio per serramenti a scomparsa, e quindi un materiale con una grande massa, la parete stessa, in inverno, rilascia gradualmente il calore accumulato durante la giornata e non raffredda subito la stanza appena viene spento l'impianto di riscaldamento.

Allo stesso modo, in estate, la massa della parete impedisce al calore proveniente dall'esterno di riscaldare la superficie interna della parete. In questo modo viene assicurata una minore escursione termica tra giorno e notte, ottenendo così maggiore benessere e risparmio energetico.

ROBUSTEZZA DEL MURO

5

LA SOLUZIONE

Il muro esterno deve garantire solidità strutturale. E' quindi importante che sia robusto anche nell'area dentro la quale è collocato il contro telaio per serramenti a scomparsa.



La solidità del muro esterno è ottenuta dall'applicazione di una parete (es. laterizio) ridossata al fianco esterno del nostro contro telaio. Anche nell'eventualità di applicazione di isolamento con sistema a "cappotto esterno" viene consigliato di adossare una parete tra il contro telaio ed il coibente.

DURATA NEL TEMPO

6

LA SOLUZIONE

Dipende dalla qualità dei materiali con i quali è costruito il contro telaio; essi devono resistere all'attacco degli agenti atmosferici, in particolare, nelle zone costiere, dove la concentrazione di salsedine è più alta.



Per i contro telai per serramenti a scomparsa ECLISSE la durata nel tempo è garantita dai materiali utilizzati, scelti per non subire attacchi di corrosione.

VANTAGGI

CONTROTELAIO PER SERRAMENTI A SCOMPARSA

SCEGLI ECLISSE, OTTIENI LA MARCATURA CE

ECLISSE è la prima azienda di controtelai ad aver ottenuto la certificazione per alzante scorrevole a scomparsa.

La certificazione garantisce che il prodotto è: sicuro e resistente, impermeabile alle infiltrazioni d'acqua e agli spifferi di vento, isolato termicamente per un effettivo risparmio energetico.



Il controtelaio per Alzante



PERMEABILITÀ all'aria



TENUTA all'acqua



RESISTENZA al vento



RESISTENZA all'urto

- ▶ **Inalterabilità nel tempo:** l'acciaio inox e l'acciaio preverniciato sono inattaccabili dalla corrosione e dagli agenti atmosferici.
- ▶ **Facile manutenzione:** è possibile rimuovere il serramento per interventi di manutenzione periodica o sostituzione di componenti.
- ▶ **Isolamento:** gli speciali fianchi in polistirene espanso accoppiato a tessuto in fibra di vetro contribuiscono a raggiungere i requisiti di isolamento termico stabiliti dalle normative in vigore.

- ▶ **Traspirabilità:** polistirene espanso e tessuto in fibra di vetro riducono il rischio di muffe perché non costituiscono una barriera al vapore.
- ▶ **Silenziosità:** lo scorrimento è perfettamente fluido e silenzioso.
- ▶ **Personalizzazione:** si effettuano realizzazioni su misura e per grandi superfici.



Binario di scorrimento estraibile (brevettato)

Nei modelli Persiana e Inferriata permette la manutenzione dell'intero sistema di scorrimento.

Nota: nel modello per Alzante la guida di scorrimento estraibile si trova nella parte inferiore del controtelaio (vedi punto 9).



Profili orizzontali in lamiera zincata preverniciata ad "H"

Garantiscono rigidità anche per grandi superfici.



Pannelli di tamponamento

Fianchi costituiti da polistirene espanso EPS 150 densità 20 kg/mc accoppiato con tessuto in fibra di vetro. Questi materiali contribuiscono a raggiungere i requisiti di isolamento termico stabiliti dalle normative in vigore. Inoltre riducono il rischio di muffe perché non costituiscono una barriera al vapore.



Profilo sottoporta in acciaio inox

Inclinato verso la soglia o il davanzale: permette il deflusso dell'acqua (versione per Persiana/Inferriata/Persiana+Inferriata).



Traversa superiore

In lamiera zincata preverniciata.



Carrelli di scorrimento con cuscinetti a sfere in acciaio

Garantiscono un migliore scorrimento del serramento e una lunga durata.

Portata 150 kg a coppia (versione per Persiana/Inferriata).



Montante di battuta

In lamiera zincata preverniciata.



Montanti verticali sfalsati (no per alzante)

Permettono la rimozione dall'interno del serramento per la manutenzione o la sostituzione.



Guida di scorrimento estraibile (modello per alzante)

Grazie alla guida di scorrimento estraibile, è possibile attuare in ogni momento opere di manutenzione e/o sostituzione della stessa.

Le guide di scorrimento sono disponibili in tre colori e due altezze per rispondere alle esigenze di ermeticità e funzionalità.



Funzionalità e silenziosita'

I controtelai per serramenti scorrevoli a scomparsa ECLISSE sono studiati per mantenere inalterate, nel tempo e nelle condizioni più difficili, le proprie prestazioni e quelle del serramento installato, garantendo perfetta scorrevolezza e silenziosità di scorrimento.

LA GAMMA

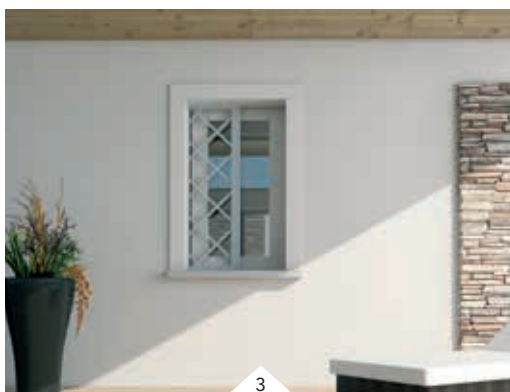
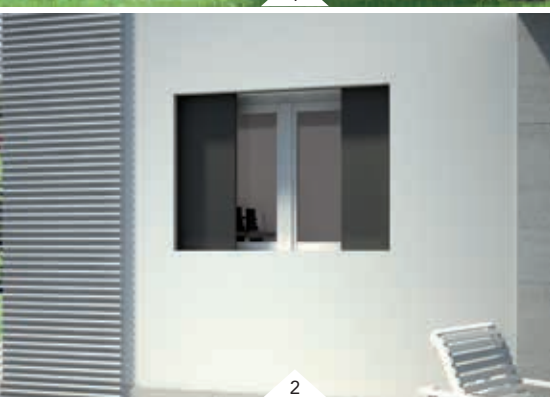

1. ECLISSE PERSIANA ad anta singola
2. ECLISSE PERSIANA ad anta doppia
3. ECLISSE INFERRIATA ad anta singola
4. ECLISSE INFERRIATA ad anta doppia
5. ECLISSE ALZANTE ad anta singola
6. ECLISSE ALZANTE ad anta doppia

controtelai per serramenti



7

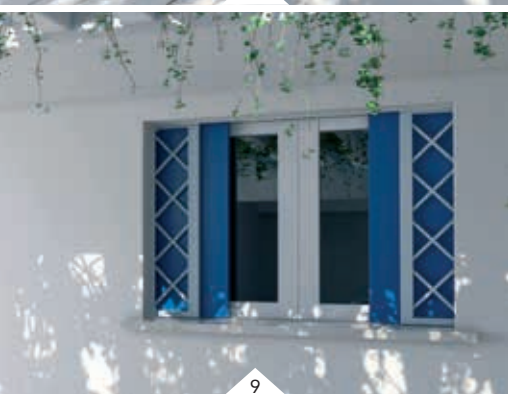

9



8



10

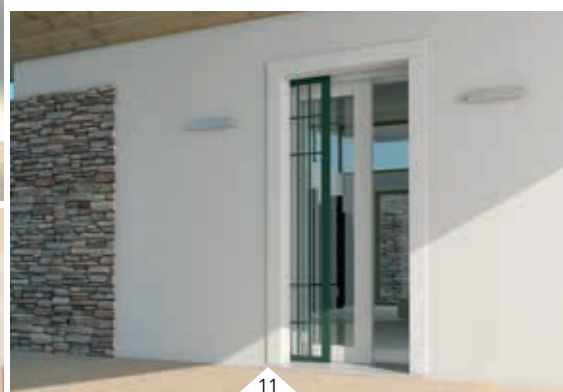

11

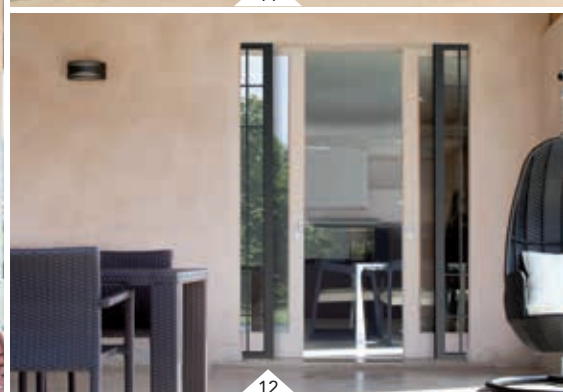

12

7. ECLISSE PERSIANA+INFERRIATA ad anta singola
8. ECLISSE PERSIANA+INFERRIATA ad anta doppia
9. ECLISSE ALZANTE+PERSIANA ad anta singola
10. ECLISSE ALZANTE+PERSIANA ad anta doppia
11. ECLISSE ALZANTE+INFERRIATA ad anta singola
12. ECLISSE ALZANTE+INFERRIATA ad anta doppia

ECLISSE ALZANTE CON SERRAMENTO IN LEGNO

DIMENSIONI

Controtelaio per alzante a un'anta o a due ante

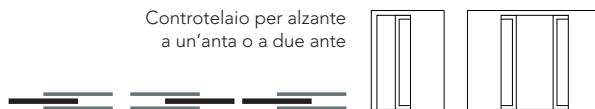

Controtelaio per Alzante a un'anta o a due ante scorrevoli a scomparsa

Alzante scorrevole ECLISSE: la soluzione per esterni che permette di eclissare una finestra o una portafinestra scorrevole.

Realizzato con materiali inattaccabili dalla corrosione, questo controtelaio conserva nel tempo, oltre all'integrità della struttura, fluidità e silenziosità di scorrimento. Realizzazioni su misura.

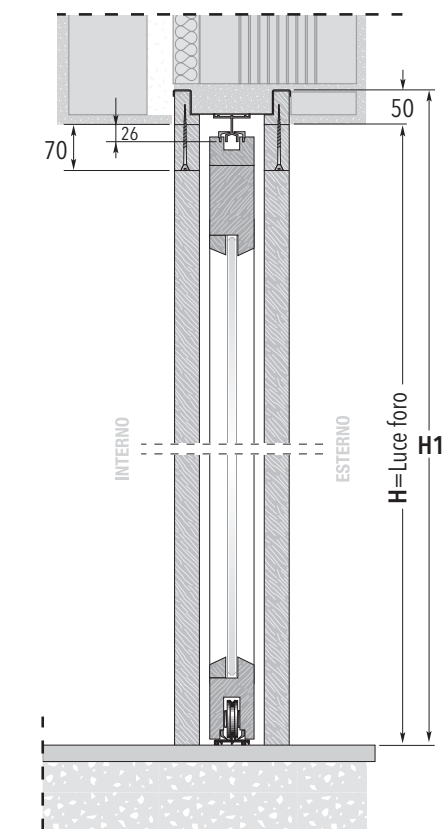
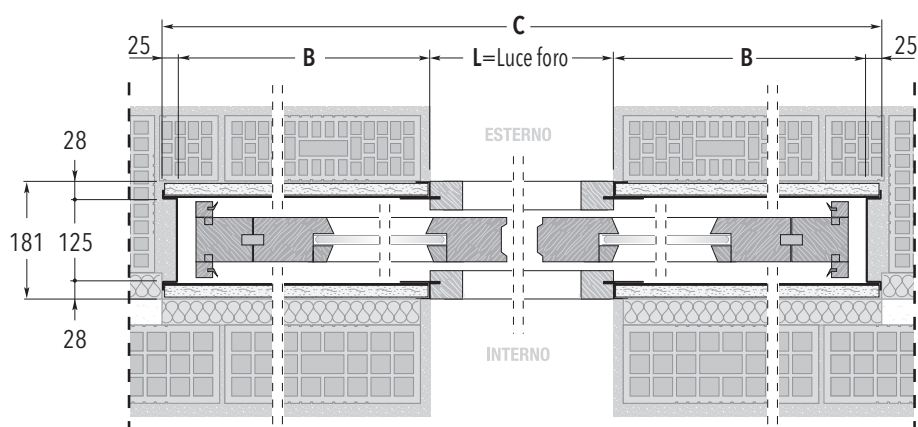
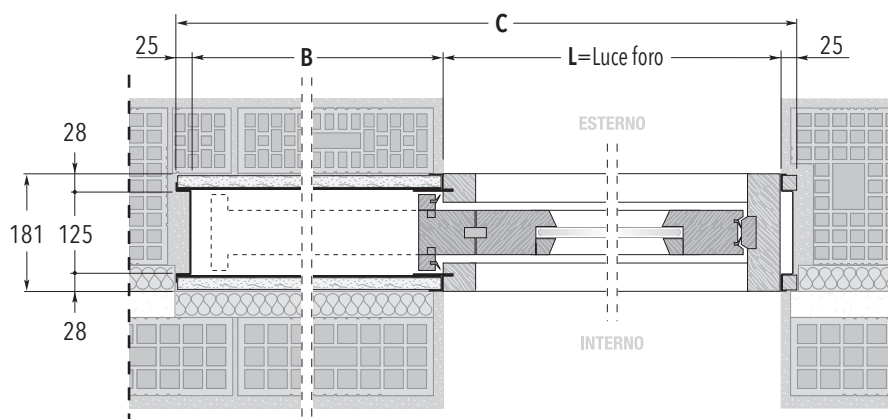

DIMENSIONI - SPESSORI E CALCOLO DEGLI INGOMBRI

LEGENDA

- B** Utile cassone
- (L e H) Luce foro** Luce architettonica
- C** Ingombro totale in larghezza
- H1** Ingombro totale in altezza



AVVERTENZE

Attenzione: la luce di passaggio effettiva sarà ridotta rispetto alla luce foro, a causa della presenza degli stipiti e del manglione sporgente.

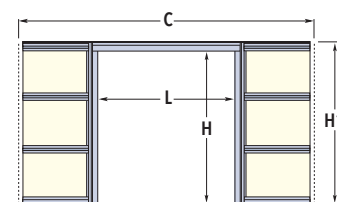
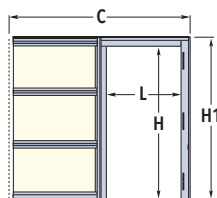

DIMENSIONI min/max	LARGHEZZA (L) mm	ALTEZZA (H) mm	LARGHEZZA (L) mm	ALTEZZA (H) mm
	800 ÷ 2000	800 ÷ 2900	1300 ÷ 4000	800 ÷ 2900
SPESSORI CONTROTELAIO	181 mm		181 mm	
	Spessore consigliato per il serramento: 68 mm			
CALCOLO DEGLI INGOMBRI	Formula per anta singola		Formula per anta doppia	
	C = (L X 2) - 80 mm H1 = H + 50 mm		C = (L X 2) - 110 mm H1 = H + 50 mm	
	Esempio: L = 1000 mm H = 2000 mm C = (1000 x 2) - 80 = 1920 mm H1 = 2000 + 50 = 2050 mm		Esempio: L = 1200 mm H = 2000 mm C = (1200 x 2) - 110 = 2290 mm H1 = 2000 + 50 = 2050 mm	

Conoscendo le dimensioni del foro luce in larghezza (L) e altezza (H) è possibile calcolare la misura dell'ingombro totale del controtelaio in larghezza (C) e in altezza (H1).

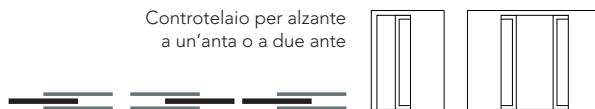

L'IMPORTANZA DI UNA CORRETTA STRATIFICAZIONE

Il controtelaio per serramenti scorrevoli a scomparsa ECLISSE permette di ottenere **6 importanti vantaggi**, se posto in intercapedine con una parete sul lato esterno ed una parete, con il necessario isolante, sul lato interno.

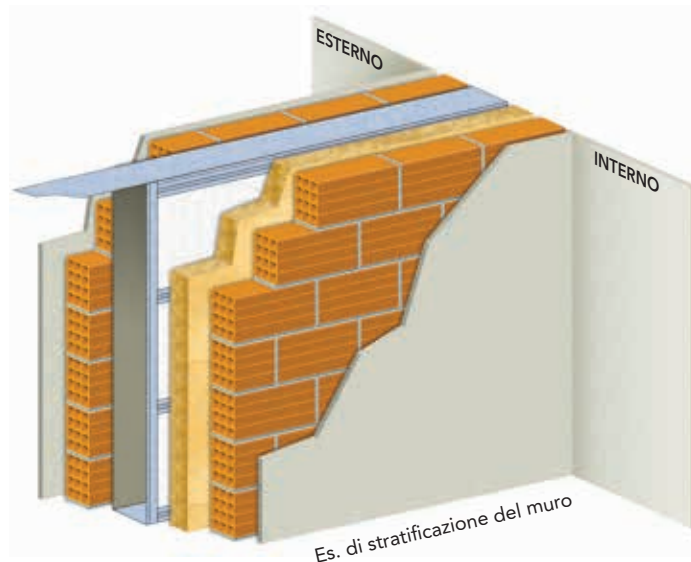

- 1 Isolamento termico**
 grazie all'isolante termico posto sul lato interno del controtelaio, il cui spessore dipende dalla zona climatica, dal tipo di serramento scorrevole e dai materiali utilizzati
 
- 2 No muffe e condense**
 grazie ai fianchi traspiranti del controtelaio ed alla parete posta sul lato interno del controtelaio
 
- 3 Isolamento acustico**
 grazie alla parete posta sul lato interno del controtelaio
 
- 4 Inerzia termica**
 grazie alla parete posta sul lato interno del controtelaio
 
- 5 Robustezza del muro**
 grazie alla parete posta sul lato esterno del controtelaio
 
- 6 Durata nel tempo**
 grazie ai materiali utilizzati, resistenti agli agenti atmosferici ed, in particolare, alla corrosione
 

QUALITÀ COSTRUTTIVA

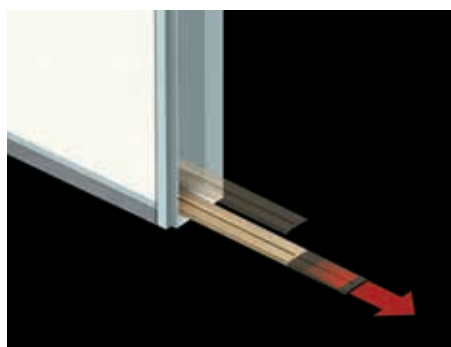

Manutenzione del sistema di scorrimento dell'Alzante grazie alla **guida di scorrimento estraibile**.

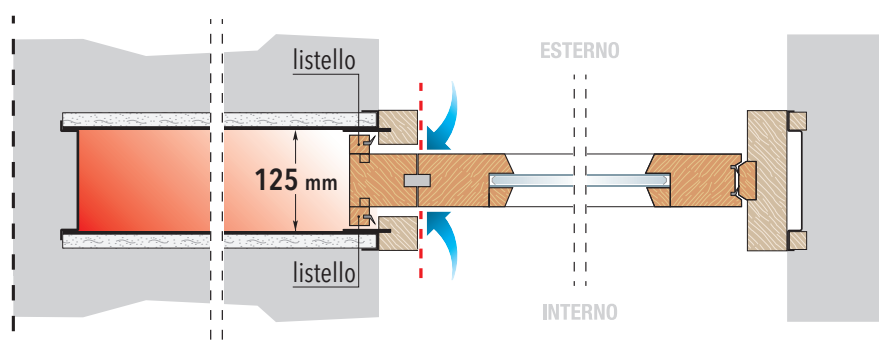

Minore dispersione di calore grazie alla larga sede interna (125 mm). Questo permette di applicare al serramento due **listelli** che limitano l'ingresso di aria fredda all'interno del controtelaio.

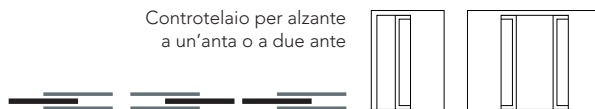

Controtelaio per Alzante a un'anta o a due ante scorrevoli a scomparsa

Alzante scorrevole ECLISSE: la soluzione per esterni che permette di eclissare una finestra o una portafinestra scorrevole.

Realizzato con materiali inattaccabili dalla corrosione, questo controtelaio conserva nel tempo, oltre all'integrità della struttura, fluidità e silenziosità di scorrimento. Realizzazioni su misura.

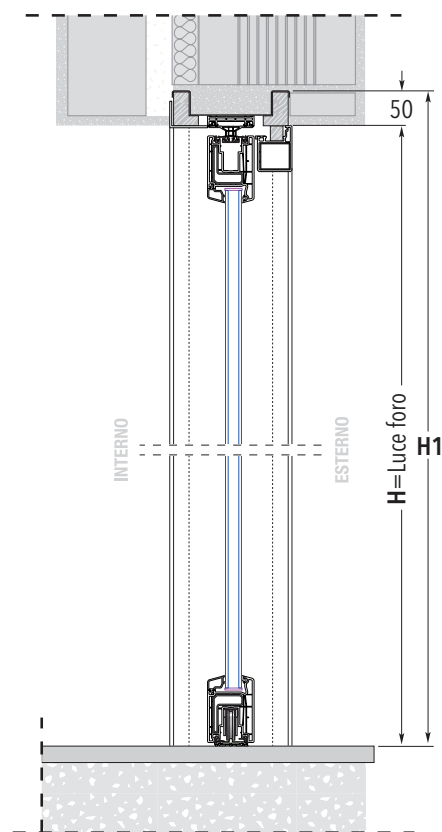
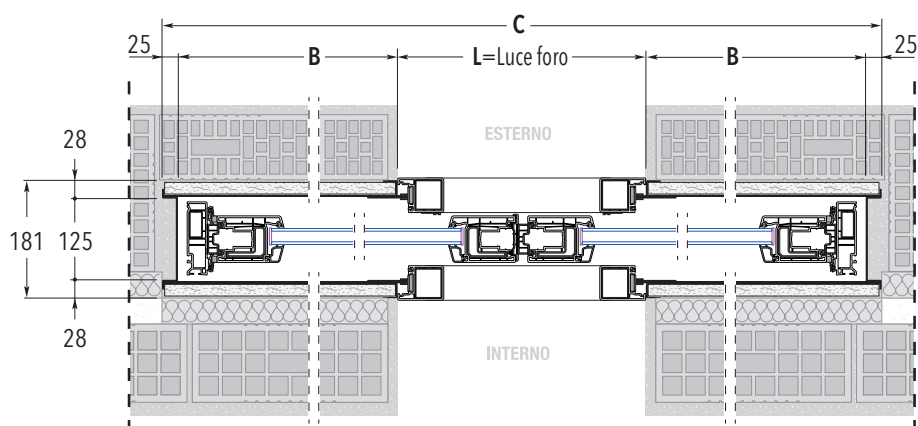
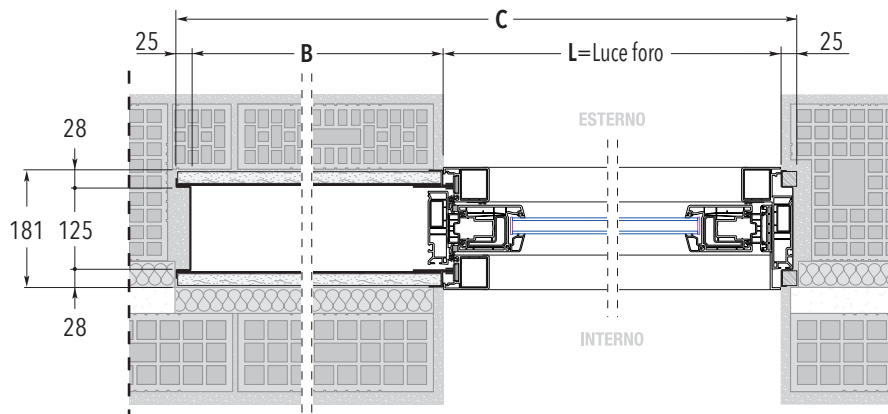

Esempio realizzativo con profili in PVC VEKA

DIMENSIONI - SPESSORI E CALCOLO DEGLI INGOMBRI

LEGENDA

- B Utile cassone
- (L e H) Luce foro Luce architettonica
- C Ingombro totale in larghezza
- H1 Ingombro totale in altezza

i AVVERTENZE

Attenzione: la luce di passaggio effettiva sarà ridotta rispetto alla luce foro, a causa della presenza degli stipiti e del manglione sporgente.

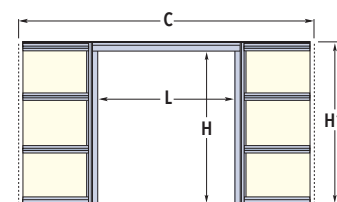
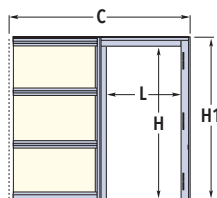

DIMENSIONI min/max	LARGHEZZA (L) mm	ALTEZZA (H) mm	LARGHEZZA (L) mm	ALTEZZA (H) mm
	800 ÷ 2000	800 ÷ 2900	1300 ÷ 4000	800 ÷ 2900
SPESSORI CONTROTELAIO	181 mm		181 mm	
	Spessore consigliato per il serramento: 70 mm			
CALCOLO DEGLI INGOMBRI	Formula per anta singola		Formula per anta doppia	
	C = (L X 2) - 30 mm H1 = H + 50 mm		C = (L X 2) - 10 mm H1 = H + 50 mm	
	Esempio: L = 1000 mm H = 2000 mm C = (1000 x 2) - 30 = 1970 mm H1 = 2000 + 50 = 2050 mm		Esempio: L = 1200 mm H = 2000 mm C = (1200 x 2) - 10 = 2390 mm H1 = 2000 + 50 = 2050 mm	

Conoscendo le dimensioni del foro luce in larghezza (L) e altezza (H) è possibile calcolare la misura dell'ingombro totale del controtelaio in larghezza (C) e in altezza (H1).

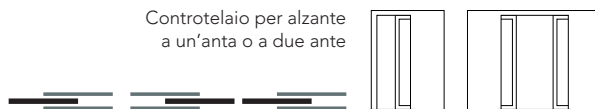

L'IMPORTANZA DI UNA CORRETTA STRATIFICAZIONE

Il controtelaio per serramenti scorrevoli a scomparsa ECLISSE permette di ottenere **6 importanti vantaggi**, se posto in intercapedine con una parete sul lato esterno ed una parete, con il necessario isolante, sul lato interno.

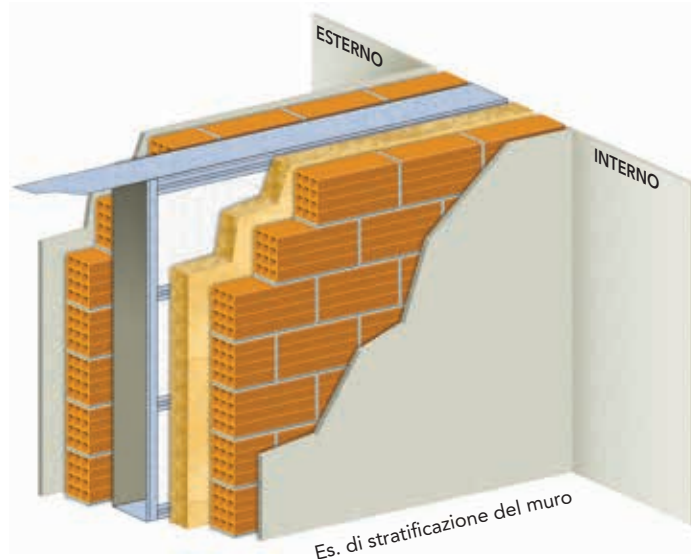

- 1 Isolamento termico**
grazie all'isolante termico posto sul lato interno del controtelaio, il cui spessore dipende dalla zona climatica, dal tipo di serramento scorrevole e dai materiali utilizzati
- 2 No muffe e condense**
grazie ai fianchi traspiranti del controtelaio ed alla parete posta sul lato interno del controtelaio
- 3 Isolamento acustico**
grazie alla parete posta sul lato interno del controtelaio
- 4 Inerzia termica**
grazie alla parete posta sul lato interno del controtelaio
- 5 Robustezza del muro**
grazie alla parete posta sul lato esterno del controtelaio
- 6 Durata nel tempo**
grazie ai materiali utilizzati, resistenti agli agenti atmosferici ed, in particolare, alla corrosione

QUALITÀ COSTRUTTIVA

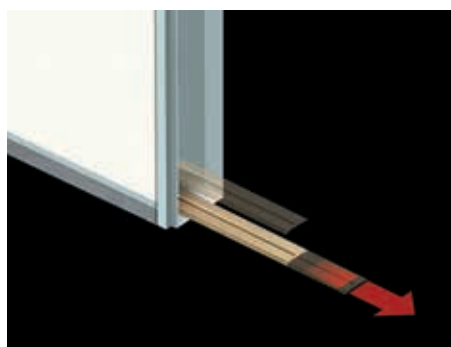

Manutenzione del sistema di scorrimento dell'Alzante grazie alla **guida di scorrimento estraibile**.



Controtelaio per persiana a un'anta o a due ante scorrevoli a scomparsa

Il controtelaio che eclissa una persiana scorrevole a scomparsa recupera gli spazi esterni preservando allo stesso tempo gli infissi dagli agenti atmosferici.

Con un semplice gesto la persiana scompare nel muro grazie a un sistema agile e silenzioso. Realizzazioni su misura.

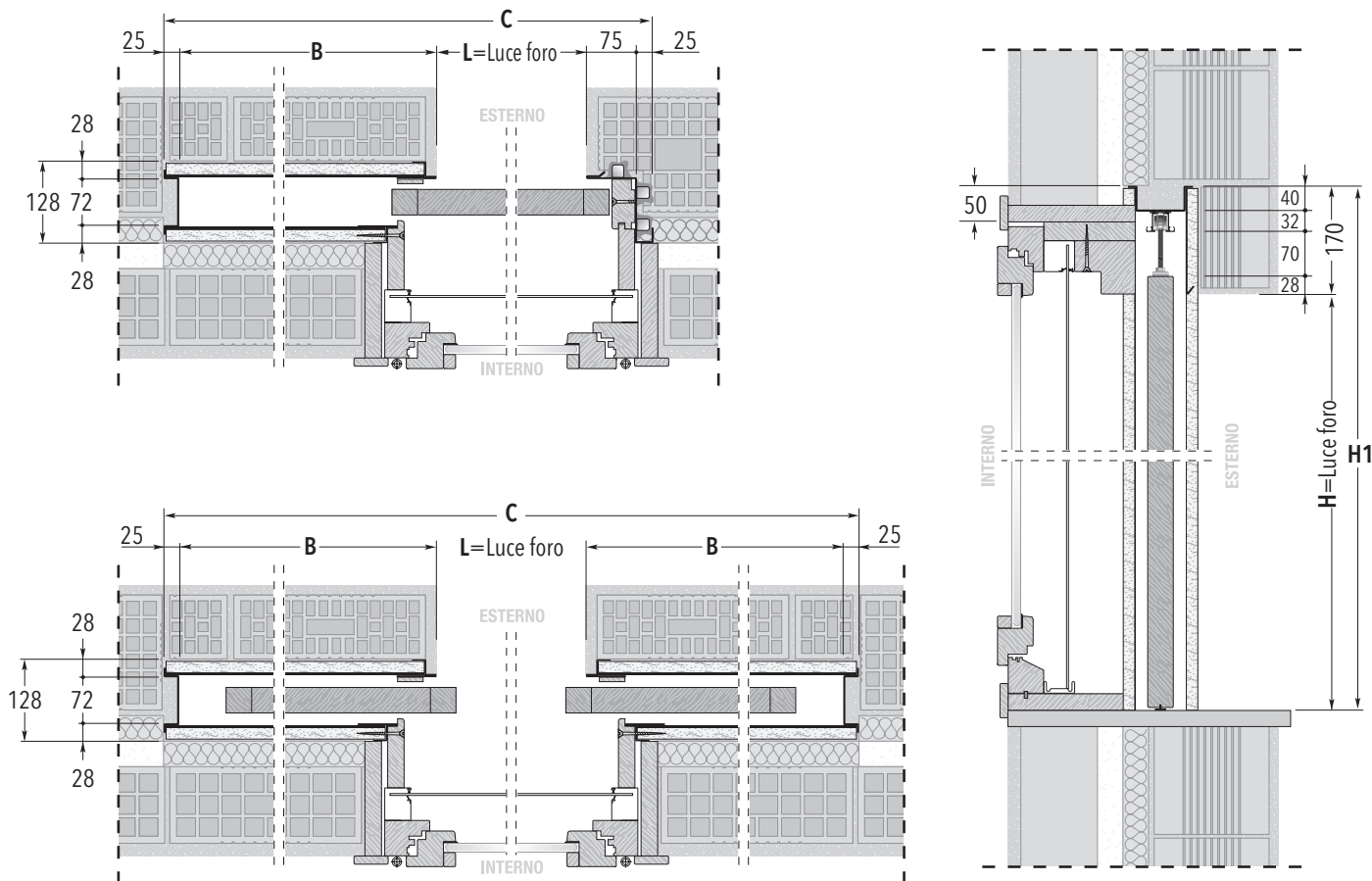

DIMENSIONI - SPESSORI E CALCOLO DEGLI INGOMBRI

LEGENDA

- B** Utile cassone
- (L e H) Luce foro** Luce architettonica
- C** Ingombro totale in larghezza
- H1** Ingombro totale in altezza

PERSIANA ad anta singola

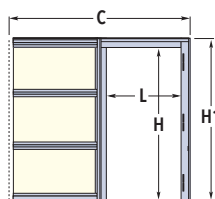

PERSIANA ad anta doppia

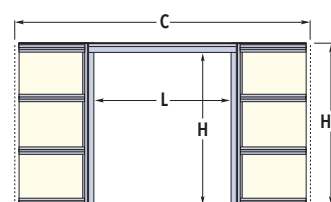

DIMENSIONI min/max	LARGHEZZA (L) mm	ALTEZZA (H) mm	LARGHEZZA (L) mm	ALTEZZA (H) mm
	550 ÷ 1700	500 ÷ 2900	1100 ÷ 3400	500 ÷ 2900
SPESSORI CONTROTELAIO	128 mm		128 mm	
	Spessore consigliato per il serramento: 50 mm			
CALCOLO DEGLI INGOMBRI	Formula per anta singola		Formula per anta doppia	
Conoscendo le dimensioni del foro luce in larghezza (L) e altezza (H) è possibile calcolare la misura dell'ingombro totale del controtelaio in larghezza (C) e in altezza (H1).	$C = (L \times 2) + 265 \text{ mm}$ $H1 = H + 170 \text{ mm}$		$C = (L \times 2) + 250 \text{ mm}$ $H1 = H + 170 \text{ mm}$	
	Esempio:		Esempio:	
	$L = 1000 \text{ mm}$ $H = 2000 \text{ mm}$ $C = (1000 \times 2) + 265 = 2265 \text{ mm}$ $H1 = 2000 + 170 = 2170 \text{ mm}$		$L = 1200 \text{ mm}$ $H = 2000 \text{ mm}$ $C = (1200 \times 2) + 250 = 2650 \text{ mm}$ $H1 = 2000 + 170 = 2170 \text{ mm}$	

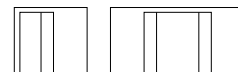

L'IMPORTANZA DI UNA CORRETTA STRATIFICAZIONE

Il controtelaio per serramenti scorrevoli a scomparsa ECLISSE permette di ottenere **6 importanti vantaggi**, se posto in intercapedine con una parete sul lato esterno ed una parete, con il necessario isolante, sul lato interno.

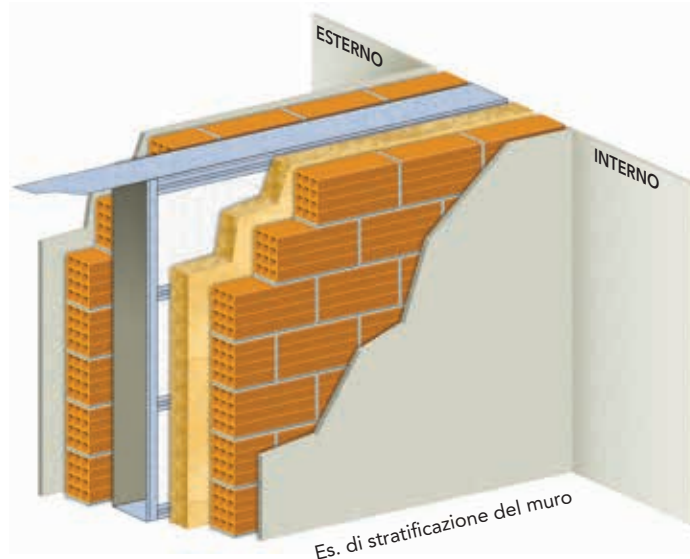

- 1 Isolamento termico**
 grazie all'isolante termico posto sul lato interno del controtelaio, il cui spessore dipende dalla zona climatica, dal tipo di serramento scorrevole e dai materiali utilizzati
 
- 2 No muffe e condense**
 grazie ai fianchi traspiranti del controtelaio ed alla parete posta sul lato interno del controtelaio
 
- 3 Isolamento acustico**
 grazie alla parete posta sul lato interno del controtelaio
 
- 4 Inerzia termica**
 grazie alla parete posta sul lato interno del controtelaio
 
- 5 Robustezza del muro**
 grazie alla parete posta sul lato esterno del controtelaio
 
- 6 Durata nel tempo**
 grazie ai materiali utilizzati, resistenti agli agenti atmosferici ed, in particolare, alla corrosione
 

QUALITÀ COSTRUTTIVA



Manutenzione dell'intero sistema di scorrimento della **Persiana** grazie al **binario estraibile**.

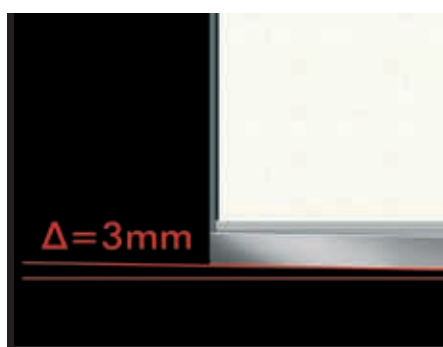

Deflusso dell'acqua verso la soglia o il davanzale grazie all'**inclinazione** del profilo sottoporta.

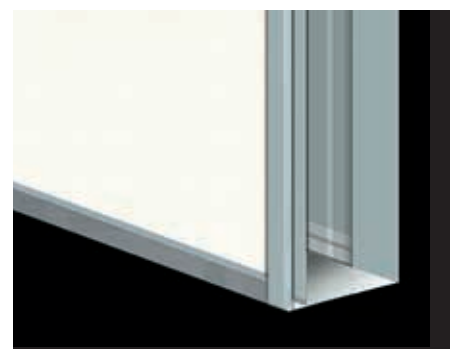

Inserimento o montaggio della **Persiana** dall'interno dell'abitazione. Garantisce maggiore **comodità** quando il controtelaio è installato dal 1° piano in poi di un edificio.



Controtelaio per inferriata a un'anta o a due ante scorrevoli a scomparsa

Questo controtelaio è un rivoluzionario sistema che unisce la sicurezza di una inferriata alla funzionalità di un sistema scorrevole per serramenti esterni ECLISSE.

L'esclusivo sistema di bloccaggio dell'inferriata assicura un elevato grado di sicurezza anti intrusione. Una soluzione moderna che permette di scegliere la sicurezza senza dover rinunciare all'estetica. Realizzazioni su misura.

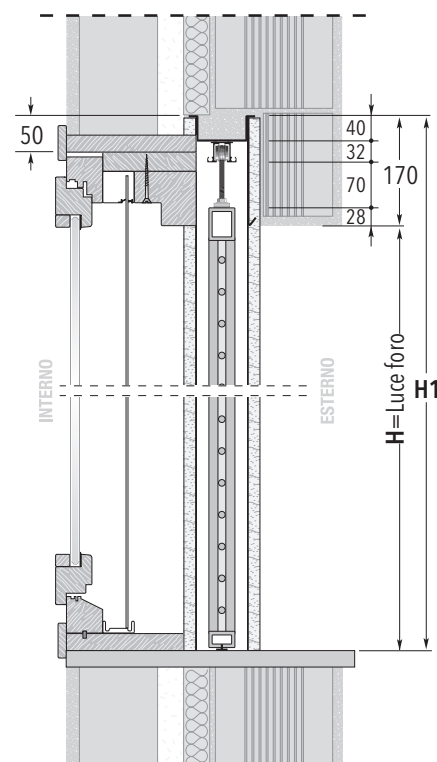
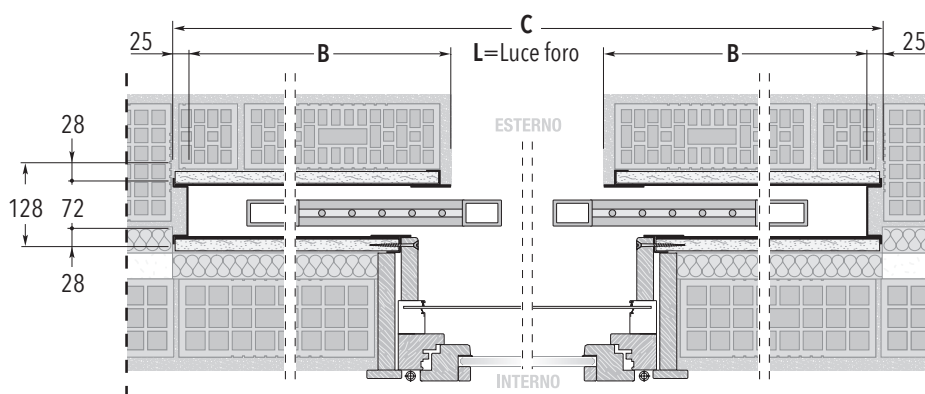
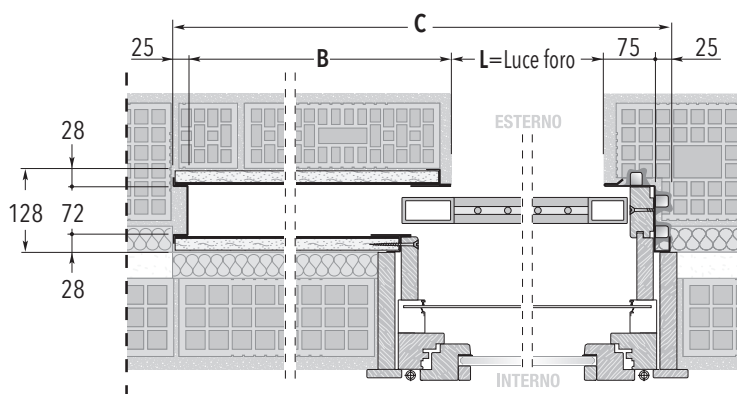

DIMENSIONI - SPESSORI E CALCOLO DEGLI INGOMBRI

LEGENDA

- B** Utile cassone
- (L e H) Luce foro** Luce architettonica
- C** Ingombro totale in larghezza
- H1** Ingombro totale in altezza

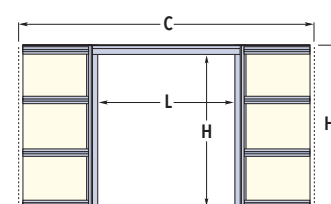
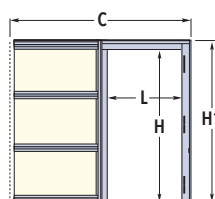

DIMENSIONI min/max	LARGHEZZA (L) mm	ALTEZZA (H) mm	LARGHEZZA (L) mm	ALTEZZA (H) mm
		550 ÷ 1700	500 ÷ 2900	1100 ÷ 3400
SPESSORI CONTROTELAIO	128 mm		128 mm	
CALCOLO DEGLI INGOMBRI	Formula per anta singola		Formula per anta doppia	
Conoscendo le dimensioni del foro luce in larghezza (L) e altezza (H) è possibile calcolare la misura dell'ingombro totale del controtelaio in larghezza (C) e in altezza (H1).	$C = (L \times 2) + 265 \text{ mm}$ $H1 = H + 170 \text{ mm}$		$C = (L \times 2) + 250 \text{ mm}$ $H1 = H + 170 \text{ mm}$	
	Esempio:		Esempio:	
	$L = 1000 \text{ mm}$ $H = 2000 \text{ mm}$ $C = (1000 \times 2) + 265 = 2265 \text{ mm}$ $H1 = 2000 + 170 = 2170 \text{ mm}$		$L = 1200 \text{ mm}$ $H = 2000 \text{ mm}$ $C = (1200 \times 2) + 250 = 2650 \text{ mm}$ $H1 = 2000 + 170 = 2170 \text{ mm}$	



L'IMPORTANZA DI UNA CORRETTA STRATIFICAZIONE

Il controtelaio per serramenti scorrevoli a scomparsa ECLISSE permette di ottenere **6 importanti vantaggi**, se posto in intercapedine con una parete sul lato esterno ed una parete, con il necessario isolante, sul lato interno.

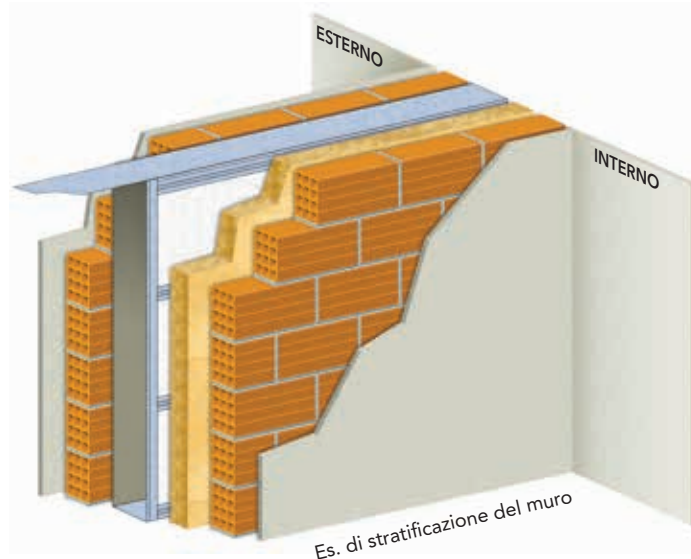

- 1 Isolamento termico**
 grazie all'isolante termico posto sul lato interno del controtelaio, il cui spessore dipende dalla zona climatica, dal tipo di serramento scorrevole e dai materiali utilizzati
 
- 2 No muffe e condense**
 grazie ai fianchi traspiranti del controtelaio ed alla parete posta sul lato interno del controtelaio
 
- 3 Isolamento acustico**
 grazie alla parete posta sul lato interno del controtelaio
 
- 4 Inerzia termica**
 grazie alla parete posta sul lato interno del controtelaio
 
- 5 Robustezza del muro**
 grazie alla parete posta sul lato esterno del controtelaio
 
- 6 Durata nel tempo**
 grazie ai materiali utilizzati, resistenti agli agenti atmosferici ed, in particolare, alla corrosione
 

QUALITÀ COSTRUTTIVA



Manutenzione dell'intero sistema di scorrimento della **Persiana** grazie al **binario estraibile**.

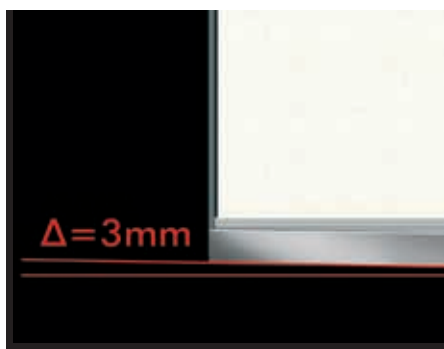

Deflusso dell'acqua verso la soglia o il davanzale grazie all'**inclinazione** del profilo sottoporta.

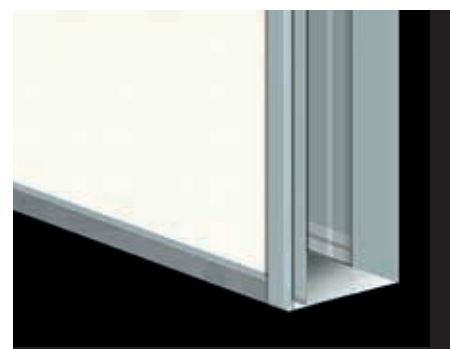

Inserimento o montaggio della **Persiana** dall'interno dell'abitazione. Garantisce maggiore **comodità** quando il controtelaio è installato dal 1° piano in poi di un edificio.

ECLISSE PERSIANA+INFERRIATA

DIMENSIONI

Controtelaio per persiana e inferriata
a un'anta o a due ante

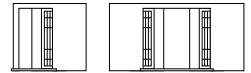

Controtelaio per persiana e inferriata a un'anta o a due ante scorrevoli a scomparsa

Il controtelaio che eclissa una persiana e un'inferriata scorrevoli a scomparsa è dotato di serie di un sottoporta in acciaio inox inclinato per consentire il deflusso

dell'acqua di ristagno.

Disponibile a una o due ante, è ispezionabile anche dopo l'installazione grazie al binario estraibile.

Realizzazioni su misura.

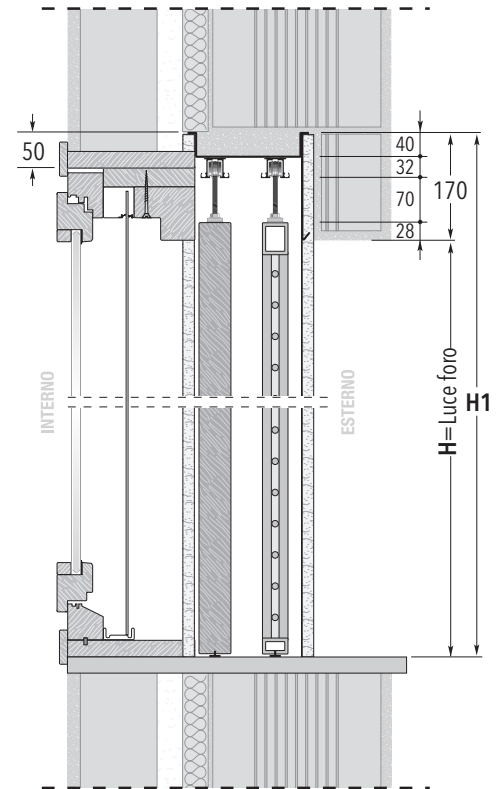
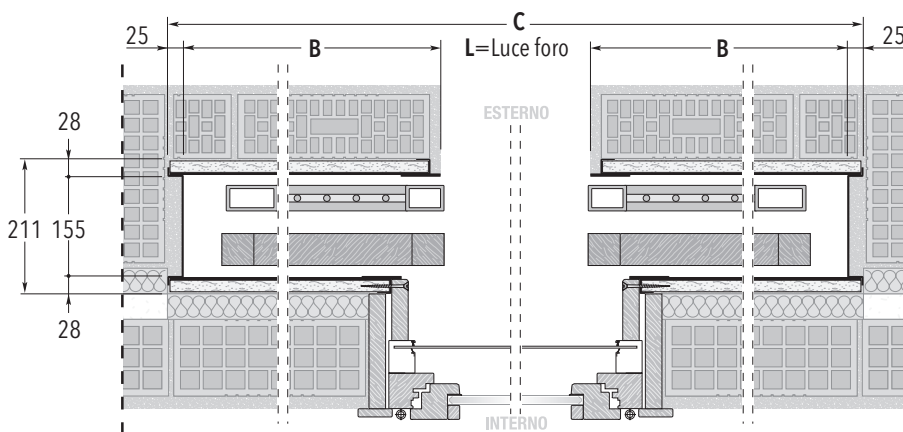
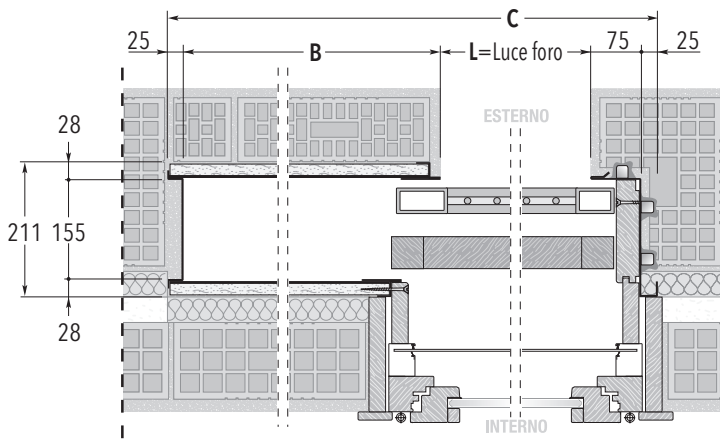

DIMENSIONI - SPESSORI E CALCOLO DEGLI INGOMBRI

LEGENDA

- B** Utile cassone
- (L e H) Luce foro** Luce architettonica
- C** Ingombro totale in larghezza
- H1** Ingombro totale in altezza

PERSIANA+INFERRIATA ad anta singola

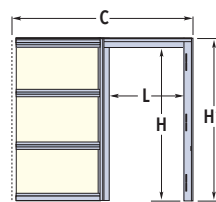

PERSIANA+INFERRIATA ad anta doppia

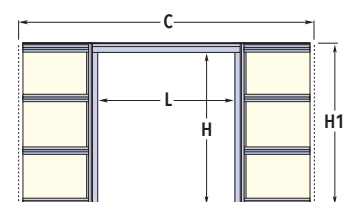



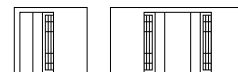

DIMENSIONI min/max	LARGHEZZA (L) mm	ALTEZZA (H) mm	LARGHEZZA (L) mm	ALTEZZA (H) mm
	550 ÷ 1700	500 ÷ 2900	1100 ÷ 3400	500 ÷ 2900
SPESSORI CONTROTELAI	211 mm		211 mm	
CALCOLO DEGLI INGOMBRI	Formula per anta singola		Formula per anta doppia	
Conoscendo le dimensioni del foro luce in larghezza (L) e altezza (H) è possibile calcolare la misura dell'ingombro totale del controtelaio in larghezza (C) e in altezza (H1).	C = (L X 2) + 265 mm H1 = H + 170 mm		C = (L X 2) + 250 mm H1 = H + 170 mm	
	Esempio: L = 600 mm H = 2000 mm C = (600 x 2) + 265 = 1465 mm H1 = 2000 + 170 = 2170 mm		Esempio: L = 1200 mm H = 2000 mm C = (1200 x 2) + 250 = 2650 mm H1 = 2000 + 170 = 2170 mm	

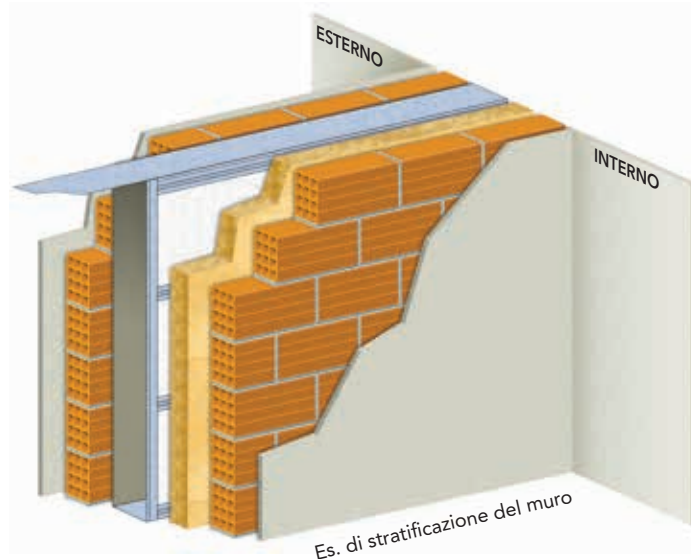

L'IMPORTANZA DI UNA CORRETTA STRATIFICAZIONE

Il controtelaio per serramenti scorrevoli a scomparsa ECLISSE permette di ottenere **6 importanti vantaggi**, se posto in intercapedine con una parete sul lato esterno ed una parete, con il necessario isolante, sul lato interno.



- 1 Isolamento termico**
 grazie all'isolante termico posto sul lato interno del controtelaio, il cui spessore dipende dalla zona climatica, dal tipo di serramento scorrevole e dai materiali utilizzati
 
- 2 No muffe e condense**
 grazie ai fianchi traspiranti del controtelaio ed alla parete posta sul lato interno del controtelaio
 
- 3 Isolamento acustico**
 grazie alla parete posta sul lato interno del controtelaio
 
- 4 Inerzia termica**
 grazie alla parete posta sul lato interno del controtelaio
 
- 5 Robustezza del muro**
 grazie alla parete posta sul lato esterno del controtelaio
 
- 6 Durata nel tempo**
 grazie ai materiali utilizzati, resistenti agli agenti atmosferici ed, in particolare, alla corrosione
 

QUALITÀ COSTRUTTIVA



Manutenzione dell'intero sistema di scorrimento della **Persiana** grazie al **binario estraibile**.

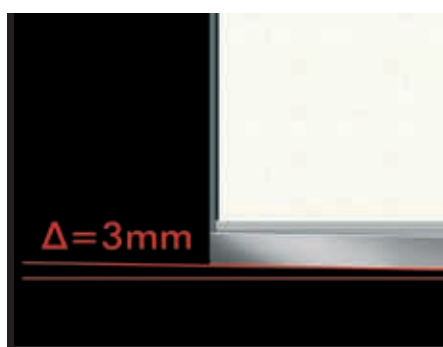

Deflusso dell'acqua verso la soglia o il davanzale grazie all'**inclinazione** del profilo sottoporta.

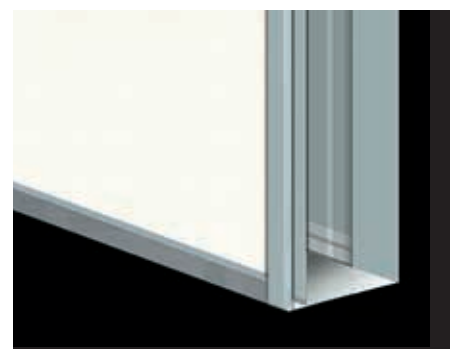

Inserimento o montaggio della **Persiana** dall'interno dell'abitazione. Garantisce maggiore **comodità** quando il controtelaio è installato dal 1° piano in poi di un edificio.

ECLISSE ALZANTE+PERSIANA

DIMENSIONI

Controtelaio per alzante e persiana
a un'anta o a due ante

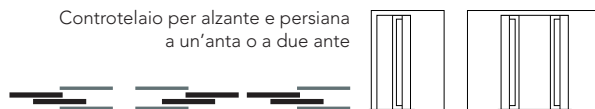

Controtelaio per alzante e persiana a un'anta o a due ante scorrevoli a scomparsa

Il controtelaio che alloggia nello stesso vano un alzante e una persiana scorrevoli a scomparsa coniuga

funzionalità e sicurezza, garantendo elevate prestazioni nel tempo.

Realizzazioni su misura.

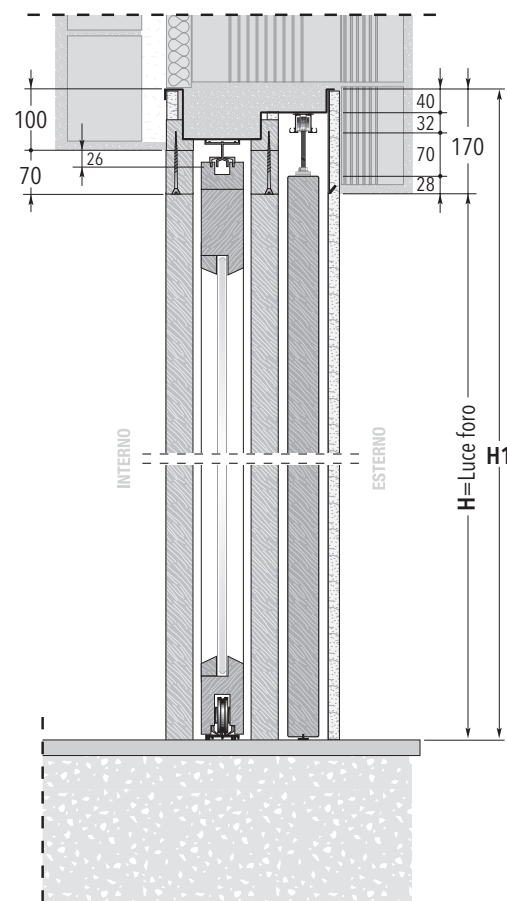
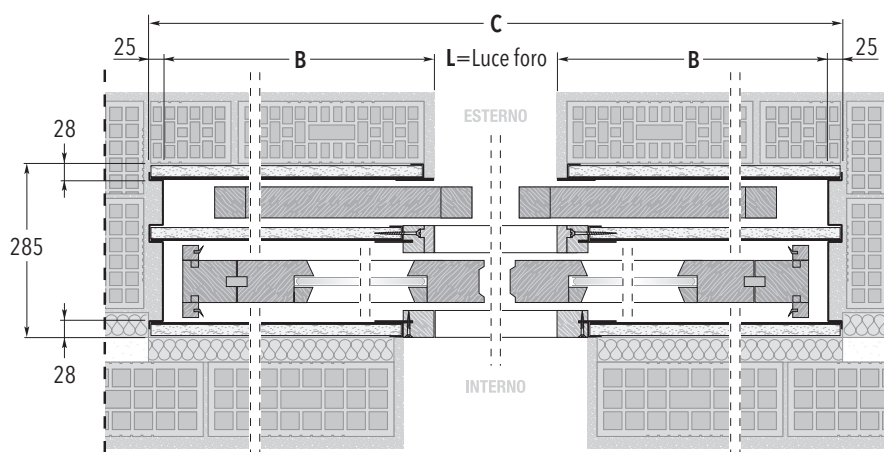
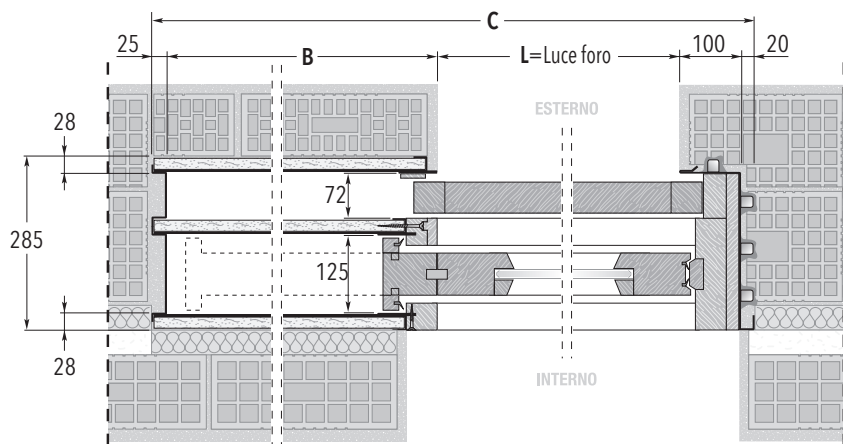

DIMENSIONI - SPESSORI E CALCOLO DEGLI INGOMBRI

LEGENDA

- B** Utile cassone
- (L e H) Luce foro** Luce architettonica
- C** Ingombro totale in larghezza
- H1** Ingombro totale in altezza

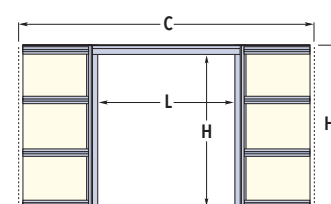
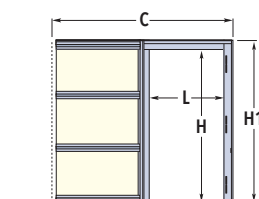

DIMENSIONI min/max	LARGHEZZA (L) mm	ALTEZZA (H) mm	LARGHEZZA (L) mm	ALTEZZA (H) mm
	700 ÷ 1700	800 ÷ 2900	1200 ÷ 3400	800 ÷ 2900
SPESSORI CONTROTELAI	285 mm		285 mm	
CALCOLO DEGLI INGOMBRI	Formula per anta singola		Formula per anta doppia	
	$C = (L \times 2) + 245$ mm $H1 = H + 170$ mm		$C = (L \times 2) + 170$ mm $H1 = H + 170$ mm	
	Esempio: L = 700 mm H = 2000 mm $C = (700 \times 2) + 245 = 1645$ mm $H1 = 2000 + 170 = 2170$ mm		Esempio: L = 1200 mm H = 2000 mm $C = (1200 \times 2) + 170 = 2570$ mm $H1 = 2000 + 170 = 2170$ mm	

Conoscendo le dimensioni del foro luce in larghezza (L) e altezza (H) è possibile calcolare la misura dell'ingombro totale del controtelaio in larghezza (C) e in altezza (H1).

ECLISSE ALZANTE+PERSIANA

VANTAGGI

Controtelaio per alzante e persiana a un'anta o a due ante

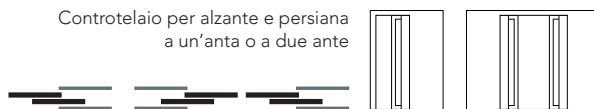

L'IMPORTANZA DI UNA CORRETTA STRATIFICAZIONE

Il controtelaio per serramenti scorrevoli a scomparsa ECLISSE permette di ottenere **6 importanti vantaggi**, se posto in intercapedine con una parete sul lato esterno ed una parete, con il necessario isolante, sul lato interno.

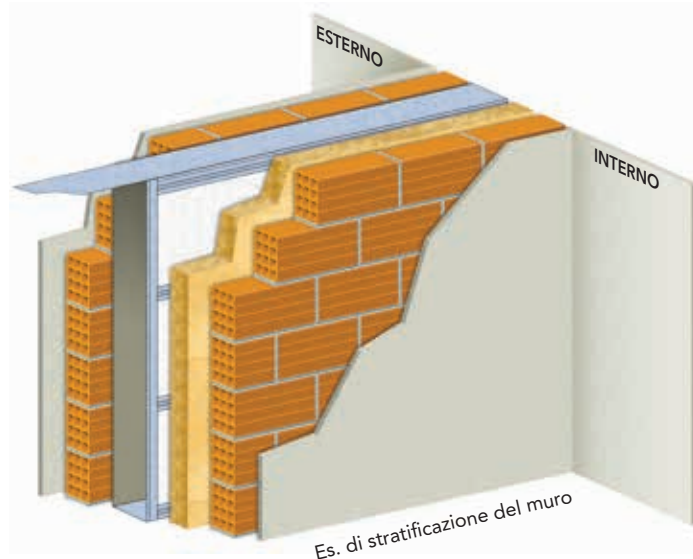

- 1 Isolamento termico**
 grazie all'isolante termico posto sul lato interno del controtelaio, il cui spessore dipende dalla zona climatica, dal tipo di serramento scorrevole e dai materiali utilizzati
 
- 2 No muffe e condense**
 grazie ai fianchi traspiranti del controtelaio ed alla parete posta sul lato interno del controtelaio
 
- 3 Isolamento acustico**
 grazie alla parete posta sul lato interno del controtelaio
 
- 4 Inerzia termica**
 grazie alla parete posta sul lato interno del controtelaio
 
- 5 Robustezza del muro**
 grazie alla parete posta sul lato esterno del controtelaio
 
- 6 Durata nel tempo**
 grazie ai materiali utilizzati, resistenti agli agenti atmosferici ed, in particolare, alla corrosione
 

QUALITÀ COSTRUTTIVA

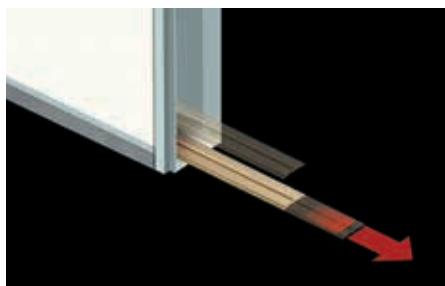

Manutenzione dell'intero sistema di scorrimento della **Persiana** grazie al **binario estraibile**.

Manutenzione del sistema di scorrimento dell'**Alzante** grazie alla **guida di scorrimento estraibile**.

Inserimento o montaggio della **Persiana** dall'interno dell'abitazione. Garantisce maggiore **comodità** quando il controtelaio è installato dal 1° piano in poi di un edificio.

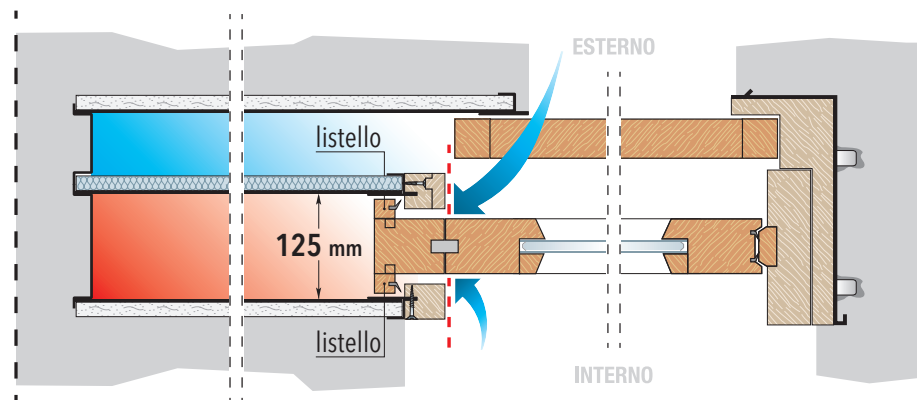

Minore dispersione di calore grazie al controtelaio diviso in due ambienti separati con una larga sede interna dell'alzante (125 mm). Questo permette di applicare al serramento due **listelli** che limitano l'ingresso di aria fredda all'interno del controtelaio.

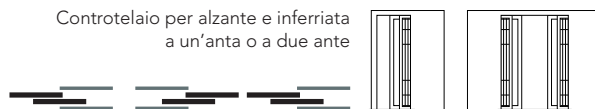

Controtelaio per alzante e inferriata a un'anta o a due ante scorrevoli a scomparsa

Controtelaio che combina un alzante e una inferriata scorrevoli a scomparsa. Le inferriate Eclisse prevedono di serie una serratura completa di mezzo cilindro a profilo

europeo, che offre alta resistenza alla manipolazione e alla forzatura.

Disponibili a una o a due ante, per soddisfare ogni esigenza progettuale.

Realizzazioni su misura.

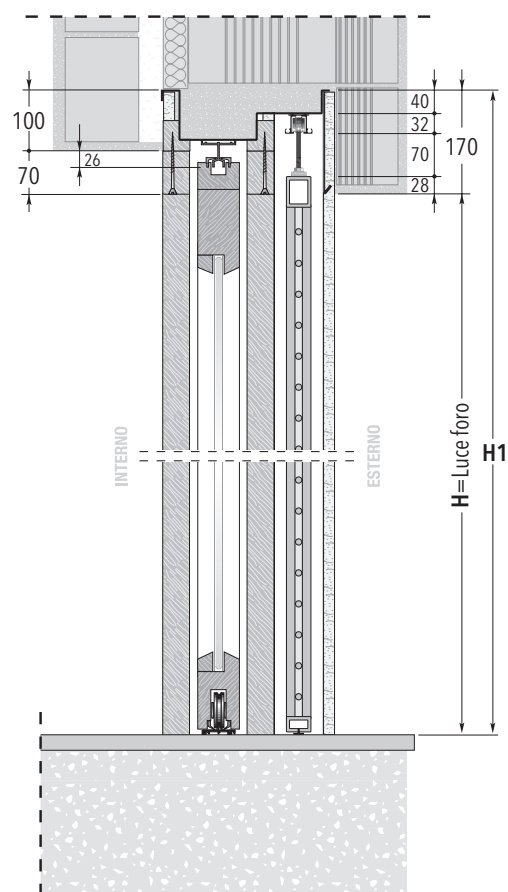
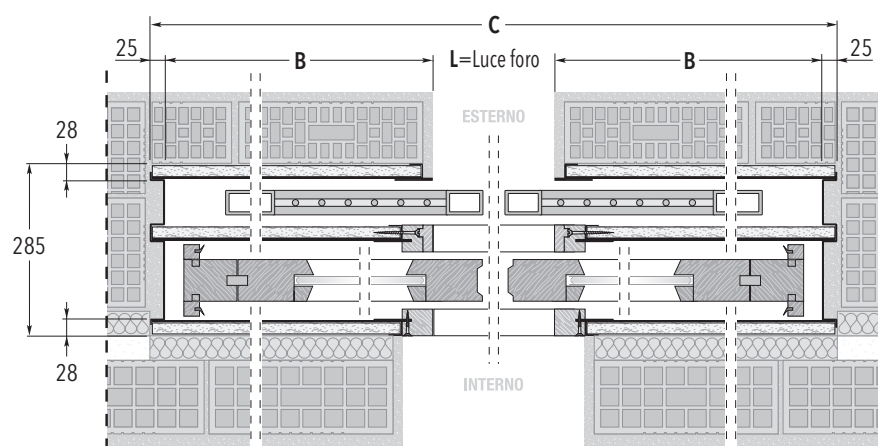
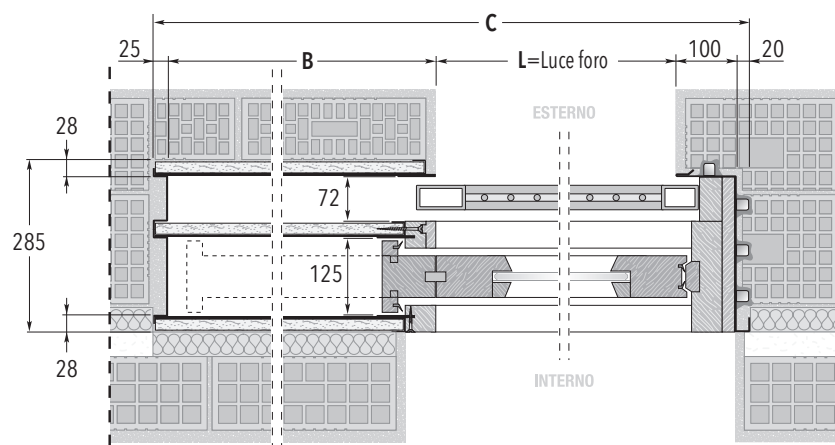

DIMENSIONI - SPESSORI E CALCOLO DEGLI INGOMBRI

LEGENDA

- B** Utile cassone
- (L e H) Luce foro** Luce architettonica
- C** Ingombro totale in larghezza
- H1** Ingombro totale in altezza

ALZANTE+INFERRIATA ad anta singola

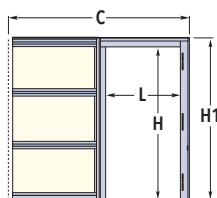

ALZANTE+INFERRIATA ad anta doppia

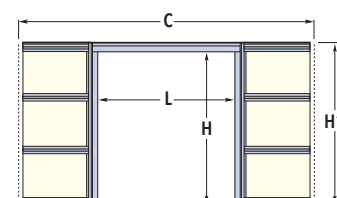

DIMENSIONI min/max	LARGHEZZA (L) mm	ALTEZZA (H) mm	LARGHEZZA (L) mm	ALTEZZA (H) mm
	700 ÷ 1700	800 ÷ 2900	1200 ÷ 3400	800 ÷ 2900
SPESSORI CONTROTELAIO	285 mm		285 mm	
CALCOLO DEGLI INGOMBRI	Formula per anta singola		Formula per anta doppia	
	C = (L X 2) + 245 mm H1 = H + 170 mm		C = (L X 2) + 170 mm H1 = H + 170 mm	
Conoscendo le dimensioni del foro luce in larghezza (L) e altezza (H) è possibile calcolare la misura dell'ingombro totale del controtelaio in larghezza (C) e in altezza (H1).	Esempio: L = 700 mm H = 2000 mm C = (700 x 2) + 245 = 1645 mm H1 = 2000 + 170 = 2170 mm		Esempio: L = 1200 mm H = 2000 mm C = (1200 x 2) + 170 = 2570 mm H1 = 2000 + 170 = 2170 mm	

ECLISSE ALZANTE+INFERRIATA

VANTAGGI

Controtelaio per alzante e inferriata
a un'anta o a due ante

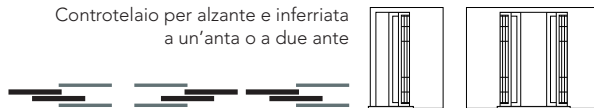

L'IMPORTANZA DI UNA CORRETTA STRATIFICAZIONE

Il controtelaio per serramenti scorrevoli a scomparsa ECLISSE permette di ottenere **6 importanti vantaggi**, se posto in intercapedine con una parete sul lato esterno ed una parete, con il necessario isolante, sul lato interno.

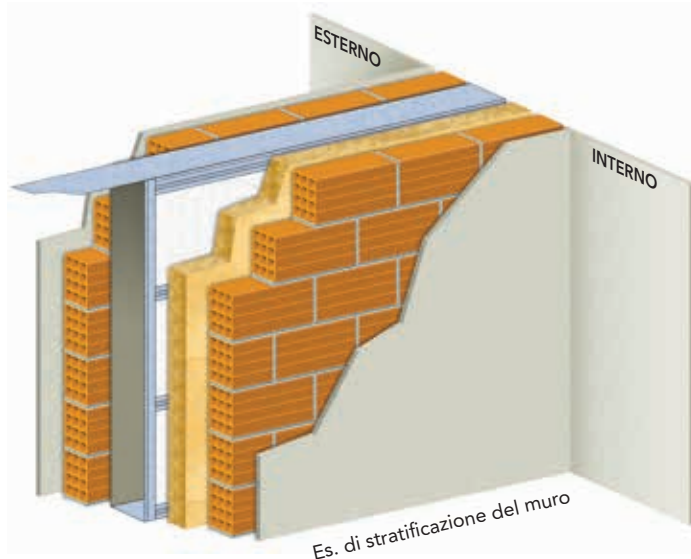

- 1 Isolamento termico**
 grazie all'isolante termico posto sul lato interno del controtelaio, il cui spessore dipende dalla zona climatica, dal tipo di serramento scorrevole e dai materiali utilizzati
 
- 2 No muffe e condense**
 grazie ai fianchi traspiranti del controtelaio ed alla parete posta sul lato interno del controtelaio
 
- 3 Isolamento acustico**
 grazie alla parete posta sul lato interno del controtelaio
 
- 4 Inerzia termica**
 grazie alla parete posta sul lato interno del controtelaio
 
- 5 Robustezza del muro**
 grazie alla parete posta sul lato esterno del controtelaio
 
- 6 Durata nel tempo**
 grazie ai materiali utilizzati, resistenti agli agenti atmosferici ed, in particolare, alla corrosione
 

QUALITÀ COSTRUTTIVA



Manutenzione dell'intero sistema di scorrimento della **Persiana** grazie al **binario estraibile**.

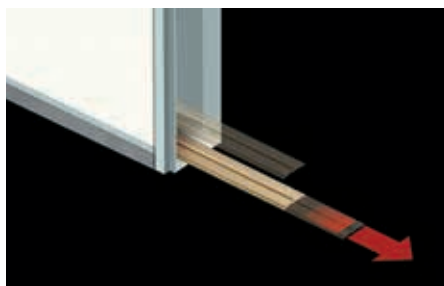

Manutenzione del sistema di scorrimento dell'**Alzante** grazie alla **guida di scorrimento estraibile**.



Inserimento o montaggio della **Persiana** dall'interno dell'abitazione. Garantisce maggiore **comodità** quando il controtelaio è installato dal 1° piano in poi di un edificio.

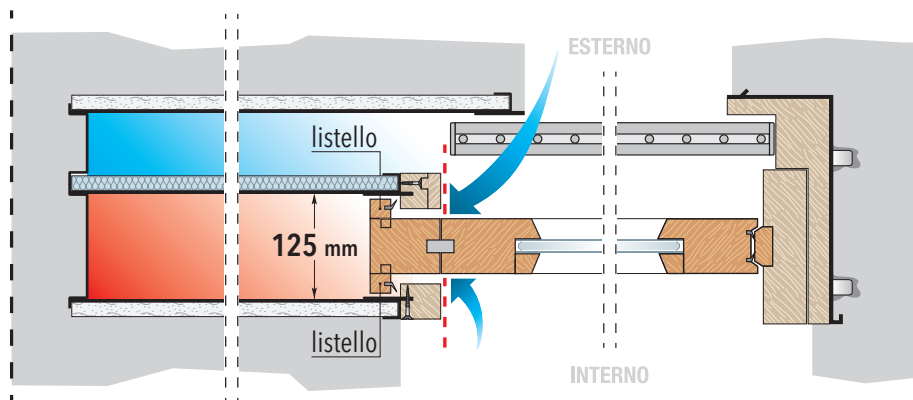

Minore dispersione di calore grazie al controtelaio diviso in due ambienti separati con una larga sede interna dell'alzante (125 mm). Questo permette di applicare al serramento due **listelli** che limitano l'ingresso di aria fredda all'interno del controtelaio.

ACCESSORI

CONTROTELAIO PER SERRAMENTI A SCOMPARSA

ECLISSE ALZANTE

GUIDE INFERIORI ESTRAIBILI

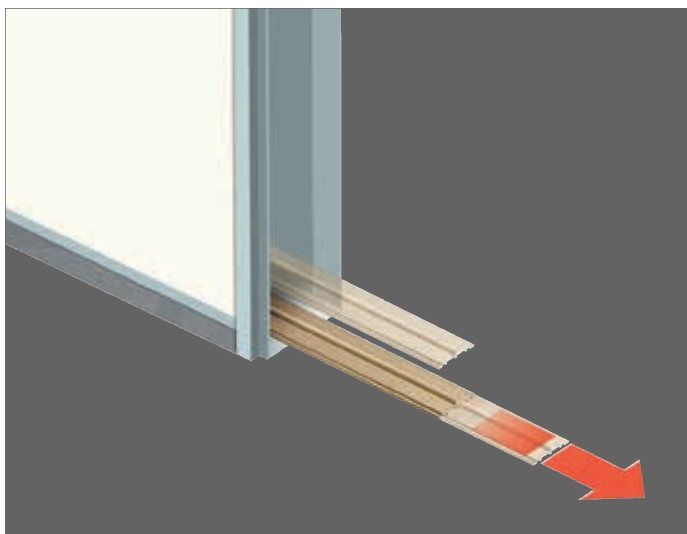

Guide inferiori estraibili in alluminio anodizzato, disponibili in tre finiture e in due misure diverse. Sono estraibili in qualsiasi momento per permettere interventi di manutenzione e/o sostituzione all'intero sistema di scorrimento.

La guida inferiore viene fornita insieme al controteलाio per Alzante scorrevole a scomparsa.



Guida inferiore estraibile **P1**



Guida inferiore estraibile **P2**

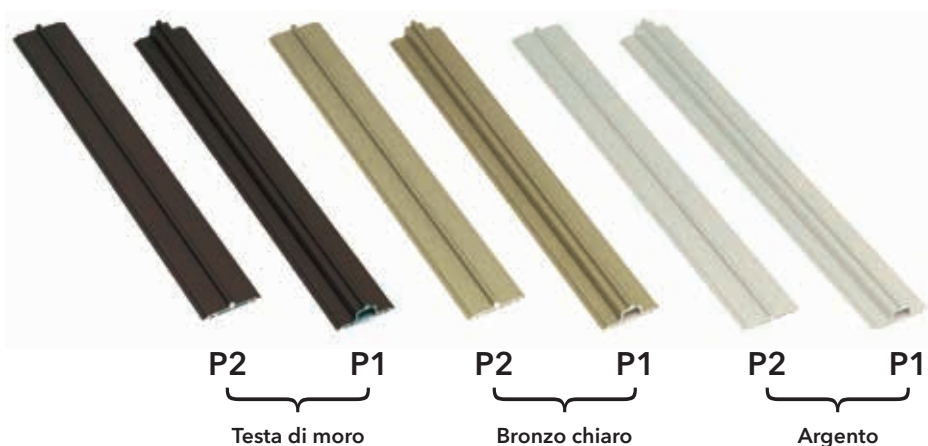

ECLISSE PERSIANA

PROFILO SECURITY



È un profilo in alluminio anodizzato applicabile nella fresata inferiore della persiana scorrevole; garantisce uno scorrimento fluido e silenzioso del serramento evitando possibili deformazioni o rigonfiamenti causati dall'assorbimento di umidità da parte del legno della persiana.

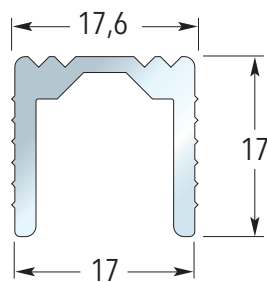

LE INFERRIATE ECLISSE

INTELAIATURA E SISTEMA DI CHIUSURA

INTELAIATURA IN FERRO GREZZA PER INFERRIATE, COMPLETA DI SERRATURA E MONTANTE DI BATTUTA

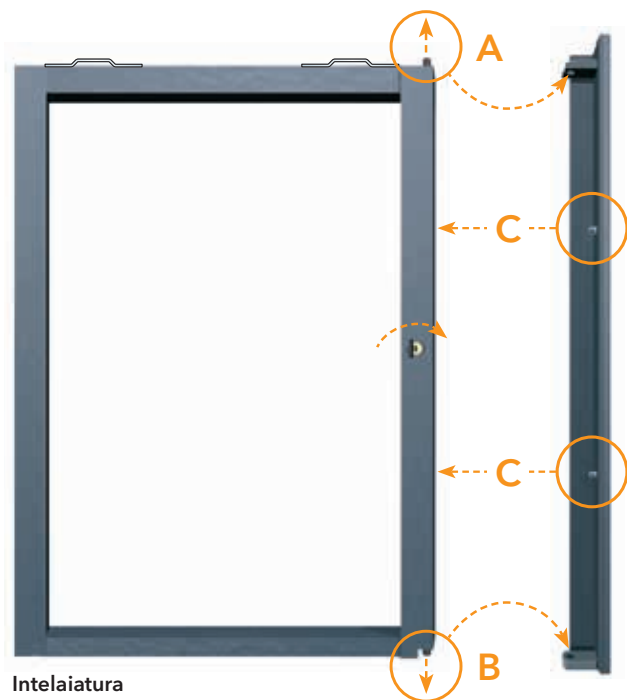

La scelta dell'intelaiatura garantisce un perfetto abbinamento delle dimensioni fra l'inferrata e il controtelaio che la alloggia.

È compreso un esclusivo sistema di chiusura che, grazie ad un apposito montante di battuta fornito di serie, blocca l'inferrata con ben quattro vincoli antiscasso: uno verso l'alto **(A)**, uno verso il basso **(B)** e due frontali **(C)**.

Le chiusure verticali **(A e B)** sono costituite da una barra d'acciaio rivestita da un secondo cilindro anti-taglio.

I due punti frontali **(C)** sono costituiti da 2 pezzi torniti.

Montante di battuta applicato su tutti i modelli ad anta singola

SISTEMA DI CHIUSURA

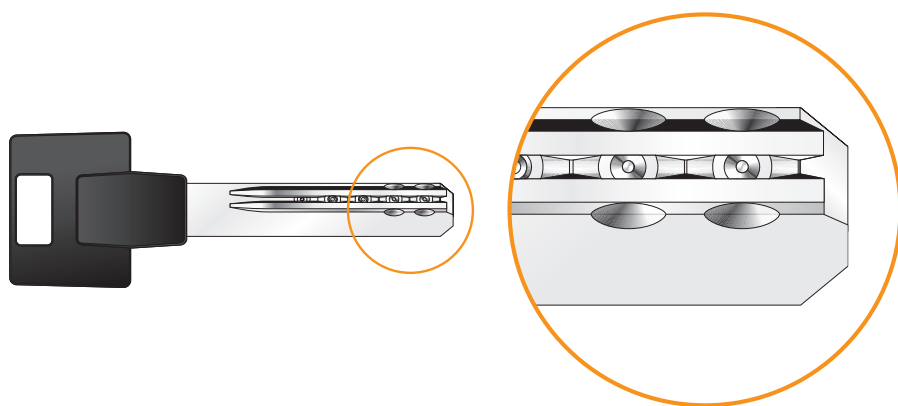

SERRATURA CON CHIAVE

Mezzo cilindro a profilo Europeo di alta sicurezza, con meccanismo brevettato a perni telescopici.

Assicura un'alta resistenza alla manipolazione e alla forzatura.

LE INFERRIATE ECLISSE

LA GAMMA

INFERRIATE COMPLETE

Per quanti volessero scegliere l'intero sistema già finito e compreso della grata, ECLISSE offre un'ampia scelta di modelli e misure.

I VANTAGGI

Le inferriate ECLISSE sono il frutto di una sapienza artigianale sviluppata in oltre 15 anni di esperienza. L'elevato grado di conservazione è garantito da un processo produttivo controllato in ogni sua fase, che comprende la zincatura

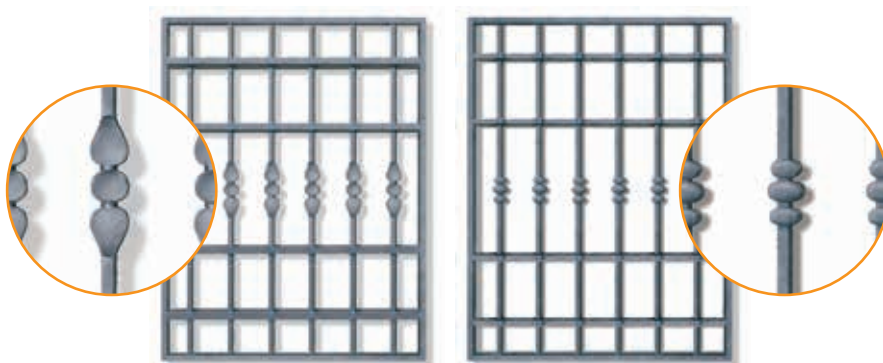

art. 0102

art. 0103



art. 01031

art. 01032

art. 0104

POSSIBILITÀ CREATIVE

ANTA SINGOLA

ANTA DOPPIA

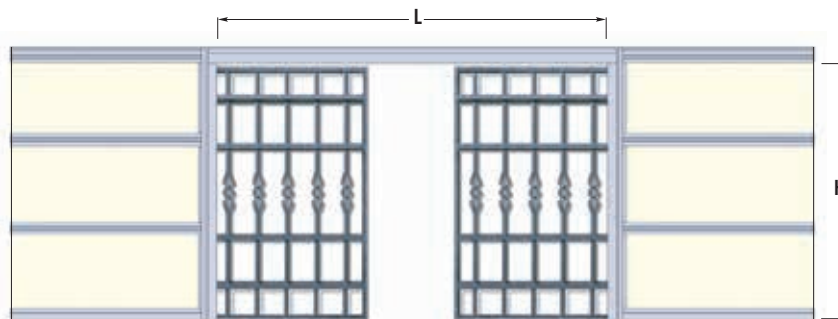
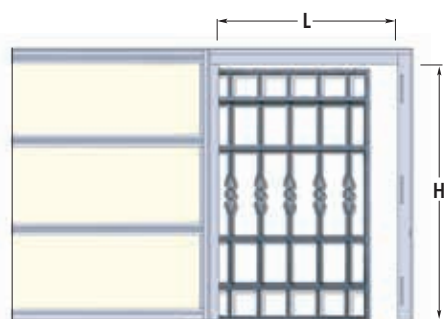

Larghezza L min/max	Altezza H min/max	Larghezza L min/max	Altezza H min/max
550 ÷ 1250	500 ÷ 2600	1100 ÷ 2500	500 ÷ 2600

misure espresse in mm

CERTIFICAZIONI

CSI
CERT

CSI SpA
Sede Legale
20030 Sernaglia - MI - I
Casella Sernaglia 21

Direzione, Uffici e Laboratorio
20021 Bolzano - MI - I
Via Lombarda, 25
Tel. +39 02 883011
Fax +39 02 3502940
www.csi-isp.com

Certificato numero / Certificate number: DE/3893

CERTIFICATO DI ESAME DEL TIPO
CERTIFICATE OF TYPE EXAMINATION

Visti i Rapporti di Prova/Referring to Test Reports
nn. 0058/DC/AAV/10/1, 0058/DC/AAV/10/2 del/dated 03/07/2010
n. 0176/DC/ACU/09 del/dated 16/11/2009

si dichiara che la Società/we declare that the Company
ECLISSE SRL
Via Sernaglia, 76 - 31053 PIEVE DI SOLIGO (TV) - ITALY

ha fatto eseguire sulla campionatura denominata/nas requested on the specimens named
**Finestra alzante scorrevole su contro telaio a scomparsa di
produzione Eclisse**
Lift-sliding window with disappearing counterframe manufactured by ECLISSE

le prove di tipo secondo la norma EN 14353-1:2006+A1:2010, in conformità ai punti richiesti dal Produttore e indicati nell'Allegato A del presente certificato, secondo il Sistema di valutazione e verifica della costanza della prestazione 3 (tre) - Allegato V del Regolamento (UE) n. 305/2011
the type testing according to EN 14353-1:2006+A1:2010 in compliance with the points required by the Manufacturer and listed in Annex A of this certificate, according to the System of assessment and verification of constancy of performance 3 (three) - Annex V of the Regulation (EU) n. 305/2011

I risultati delle prove eseguite sul campione sono riportati nell'Allegato A
The results of the tests on the sample are reported in the Annex A.

21/09/2009	13/05/2015	30/09/2020
Prima emissione First Issue	Ultima emissione Latest Issue	Scadenza Expiring

Ing. R. Gatti
Area, Design/Managing Director

1/2
Type/issue

CSI
CERT

Certificato numero / Certificate number: DE/3893

CERTIFICATO DI ESAME DEL TIPO - ALLEGATO A
CERTIFICATE OF TYPE EXAMINATION - ANNEX A

**Finestra alzante scorrevole su contro telaio a scomparsa di
produzione Eclisse**
Lift-sliding window with disappearing counterframe manufactured by ECLISSE

In base alle prove di tipo eseguite e alle caratteristiche del prodotto contenute nel Fascicolo Tecnico depositato presso CSI S.p.A., i risultati sono:
According to the type testing performed and the documents of the Technical File deposited at CSI S.p.A., the results are:

Dimensioni campione/Sample size (mm):	W 2400 x H 2450
4.14 Permeabilità all'aria/Air permeability:	classe/class 4
4.5 Tenuta all'acqua/Watertightness:	classe/class 7A
4.2 Resistenza al carico del vento/Resistance to wind load:	classe/class C1
4.7 Resistenza all'urto/Impact resistance:	classe/class 2

21/09/2009	13/05/2015	30/09/2020
Prima emissione First Issue	Ultima emissione Latest Issue	Scadenza Expiring

Ing. R. Gatti
Area, Design/Managing Director

1/2
Type/issue

© ECLISSE, tutti i diritti riservati.

Sono vietati l'uso, l'immagazzinamento e la riproduzione anche parziale, con qualsiasi mezzo di testi e immagini contenuti in questo stampato.

Le immagini e i disegni hanno scopo illustrativo e sono puramente indicativi. ECLISSE s.r.l. si riserva la facoltà di apportare le modifiche costruttive ritenute opportune al miglioramento di tutti i suoi prodotti, senza l'obbligo di preavviso; pertanto si consiglia di verificare la congruenza dei contenuti del presente catalogo consultando il call center dell'azienda. Inoltre declina ogni responsabilità per le possibili inesattezze contenute dovute a errori di stampa, di trascrizione, o per qualsiasi altro motivo.

CONFIGURATORE CERCA FACILE ECLISSE



Uno strumento facile e veloce che ti permette di scegliere la soluzione più adatta alle tue esigenze.

- ✓ Tramite un percorso guidato avrai la certezza di selezionare il prodotto che meglio si addice al tuo progetto
- ✓ Avrai sempre la soluzione completa, aggiornata e ottimale per il tuo cliente e per te
- ✓ In pochi click otterrai tutta la documentazione tecnica che ti aiuta nello sviluppo dei tuoi progetti (disegni tecnici con ingombri e capitolati)
- ✓ Risparmierai tempo perché con l'utilizzo della tua area riservata avrai accesso ai prezzi di listino in tempo reale
- ✓ Sarai sempre aggiornato sulle novità di prodotto

RICHIEDI LA PASSWORD scrivendo a:

formazione@eclisse.it
www.cercafacileeclisse.it



Via Giovanni Pascoli, 7 - 31053 Pieve di Soligo TV - Tel. 0438 980 513 - eclisse@eclisse.it - www.eclisse.it

Configura il tuo prodotto ECLISSE su www.cercafacileeclisse.it
Hai domande? Chiamaci dal lunedì al venerdì 8-12 - 14-18.